

GINNY 1-zits zonder armen

Meike Harde



Zie stippellijnen (indicatief) voor extra naden t.b.v. toepassing leer of stof met een specifieke dessin of draadrichting.

BANK IN CM

BREEDTE	76
DIEPTE	98
HOOGTE	69
DIEPTE ZITTING	77
HOOGTE ARM	-
ZITHOOGTE	43
HOOGTE BINNENRUG	30
BREEDTE ZITGEDEELTE	76

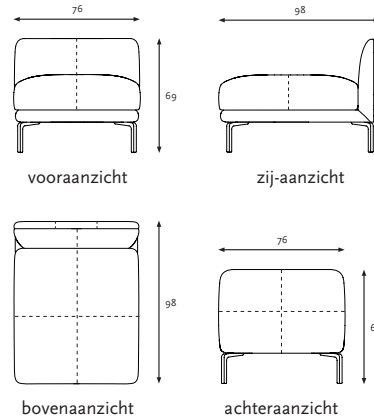

ONDERSTEL

1-ZITS
zonder armen
onderstel 'night'

METRAGE

STOFMETRAGE 1,40 M BREED UNI	2,0
LEERMETRAGE M2 BRUTO	3,8

ALGEMENE GEGEVENS

KLEURTOESLAG RVS: N/A

FRAME: Multiplex en massief beuken

VERING: No-Sag veren

VULLING: Romp: koudschuim met dacron (100 gr) aan de buitenzijde en dacron (200 gr) in de hoes gestikt aan de binnenzijde.
Zitkussens: koudschuim en traagschuim met dacron (500 gr).

ONDERSTEL: Standaard losse stalen poten night met rubberen insteekdoppen.

OPMERKINGEN ONDERSTEL: Voor de poten zijn losse rubberen insteekdopjes na te bestellen via de label-webshop.nl

STOFFERING: De stippellijnen geven de extra stiknaden aan bij stoffering in leer.
Stof wordt railroad gestoffeerd. Op de binnenrug worden plooiën ingestikt en loopt daardoor de stof rond weg. Let hierbij op bij de toepassing van patroonstoffen.
Bij eigen stoffen < 1,40 meter breed dient 10% meer stof geleverd worden.

SIERSTIKSEL: Standaard met sierstiksel bij alle label leersoorten, zie vermelding achterzijde staal. Overige leersoorten en stof meekleurend stiksel.

ZITKUSSENS: Zitkussens zijn los en voorzien van rubberstrips om verschuiven te voorkomen. Hoezen van zitkussens zijn afneembaar.

RUGKUSSENS: Let op: rugkussens dienen apart besteld te worden.

COLORBOX: Tegen een meerprijs is het onderstel ook verkrijgbaar in overige kleuren staal uit de Colorbox. RVS onderstel is **niet** mogelijk.

WEBSHOP: Alle nabestellingen van dopjes, vilt, glijders en andere service-producten kunnen direct besteld worden in onze webshop label-webshop.nl en worden binnen 3 à 4 werkdagen verstuurd.

OPMERKINGEN: Om misverstanden te voorkomen, graag bij de bestelling van meerdere elementen een handschets van de opstelling meesturen.
Bij combinaties worden verbindingmechanismen tussen de elementen **op verzoek** meegeleverd en vastgezet aan de elementen.

GINNY 1-zits met 1 arm

Meike Harde



Zie stippellijnen (indicatief) voor extra naden t.b.v. toepassing leer of stof met een specifieke dessin of draadrichting.

BANK IN CM

BREEDTE	98
DIEPTE	98
HOOGTE	69
DIEPTE ZITTING	77
HOOGTE ARM	69
ZITHOOGTE	43
HOOGTE BINNENRUG	30
BREEDTE ZITGEDEELTE	76

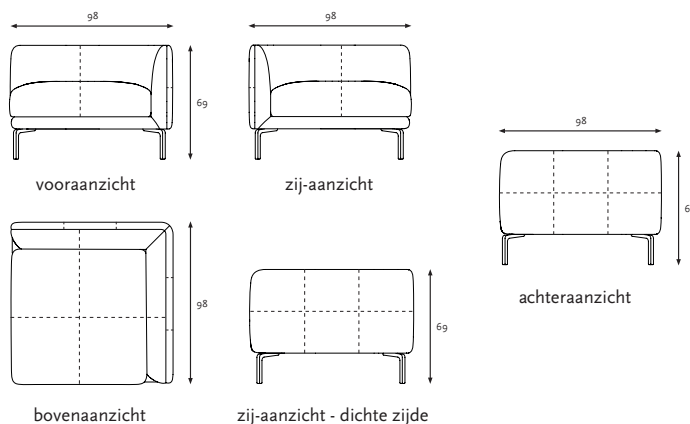

ONDERSTEL

1-ZITS
met 1 arm
AR/AL
onderstel 'night'

METRAGE

STOFMETRAGE 1,40 M BREED UNI	3,1
LEERMETRAGE M2 BRUTO	5,6

ALGEMENE GEGEVENS

KLEURTOESLAG RVS: N/A

FRAME: Multiplex en massief beuken

VERING: No-Sag veren

VULLING: Romp: koudschuim met dacron (100 gr) aan de buitenzijde en dacron (200 gr) in de hoes gestikt aan de binnenzijde.
Zitkussens: koudschuim en traagschuim met dacron (500 gr).

ONDERSTEL: Standaard losse stalen poten night met rubberen insteekdoppen.

OPMERKINGEN ONDERSTEL: Voor de poten zijn losse rubberen insteekdopjes na te bestellen via de label-webshop.nl

STOFFERING: De stippellijnen geven de extra stiknaden aan bij stoffering in leer.
Stof wordt railroad gestoffeerd. Op de binnenrug worden plooiën ingestikt en loopt daardoor de stof rond weg. Let hierbij op bij de toepassing van patroonstoffen.
Bij eigen stoffen < 1,40 meter breed dient 10% meer stof geleverd worden.

SIERSTIKSEL: Standaard met sierstiksel bij alle label leersoorten, zie vermelding achterzijde staal. Overige leersoorten en stof meekleurend stiksel.

ZITKUSSENS: Zitkussens zijn los en voorzien van rubberstrips om verschuiven te voorkomen. Hoezen van zitkussens zijn afneembaar.

RUGKUSSENS: Let op: rugkussens dienen apart besteld te worden.

COLORBOX: Tegen een meerprijs is het onderstel ook verkrijgbaar in overige kleuren staal uit de Colorbox. RVS onderstel is **niet** mogelijk.

WEBSHOP: Alle nabestellingen van dopjes, vilt, glijders en andere service-producten kunnen direct besteld worden in onze webshop label-webshop.nl en worden binnen 3 à 4 werkdagen verstuurd.

OPMERKINGEN: Om misverstanden te voorkomen, graag bij de bestelling van meerdere elementen een handschets van de opstelling meesturen.
Bij combinaties worden verbindingsmechanismen tussen de elementen **op verzoek** meegeleverd en vastgezet aan de elementen.

GINNY 1-zits met 2 armen

Meike Harde



Zie stippellijnen (indicatief) voor extra naden t.b.v. toepassing leer of stof met een specifieke dessin of draadrichting.

BANK IN CM

BREEDTE	116
DIEPTE	98
HOOGTE	69
DIEPTE ZITTING	77
HOOGTE ARM	69
ZITHOOGTE	43
HOOGTE BINNENRUG	30
BREEDTE ZITGEDEELTE	76

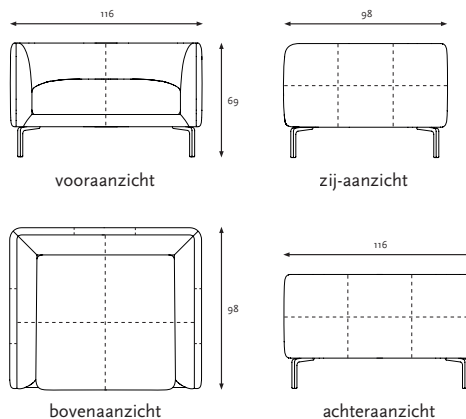

ONDERSTEL

1-ZITS
met 1 arm
AR/AL
onderstel 'night'

METRAGE

STOFMETRAGE 1,40 M BREED UNI	4,2
LEERMETRAGE M2 BRUTO	7,3

ALGEMENE GEGEVENS

KLEURTOESLAG RVS: N/A

FRAME: Multiplex en massief beuken

VERING: No-Sag veren

VULLING: Romp: koudschuim met dacron (100 gr) aan de buitenzijde en dacron (200 gr) in de hoes gestikt aan de binnenzijde.
Zitkussens: koudschuim en traagschuim met dacron (500 gr).

ONDERSTEL: Standaard losse stalen poten night met rubberen insteekdoppen.

OPMERKINGEN ONDERSTEL: Voor de poten zijn losse rubberen insteekdopjes na te bestellen via de label-webshop.nl

STOFFERING: De stippellijnen geven de extra stiknaden aan bij stoffering in leer.

Stof wordt railroad gestoffeerd. Op de binnenrug worden plooiën ingestikt en loopt daardoor de stof rond weg. Let hierbij op bij de toepassing van patroonstoffen. Bij eigen stoffen < 1,40 meter breed dient 10% meer stof geleverd worden. Niet mogelijk in het leer Bizon en Yak vanwege de kleine huiden.

SIERSTIKSEL: Standaard met sierstiksel bij alle label leersoorten, zie vermelding achterzijde staal. Overige leersoorten en stof meekleurend stiksel.

ZITKUSSENS: Zitkussens zijn los en voorzien van rubberstrips om verschuiven te voorkomen. Hoezen van zitkussens zijn afneembaar.

RUGKUSSENS: Let op: rugkussens dienen apart besteld te worden.

COLORBOX: Tegen een meerprijs is het onderstel ook verkrijgbaar in overige kleuren staal uit de Colorbox. RVS onderstel is **niet** mogelijk.

WEBSHOP: Alle nabestellingen van dopjes, vilt, glijders en andere service-producten kunnen direct besteld worden in onze webshop label-webshop.nl en worden binnen 3 à 4 werkdagen verstuurd.

OPMERKINGEN: Om misverstanden te voorkomen, graag bij de bestelling van meerdere elementen een handschets van de opstelling meesturen. Bij combinaties worden verbindingsmechanismen tussen de elementen **op verzoek** meegeleverd en vastgezet aan de elementen.

GINNY 2-zits zonder armen

Meike Harde



Zie stippellijnen (indicatief) voor extra naden t.b.v. toepassing leer of stof met een specifieke dessin of draadrichting.

BANK IN CM

BREEDTE	130
DIEPTE	98
HOOGTE	69
DIEPTE ZITTING	77
HOOGTE ARM	-
ZITHOOGTE	43
HOOGTE BINNENRUG	30
BREEDTE ZITGEDEELTE	130

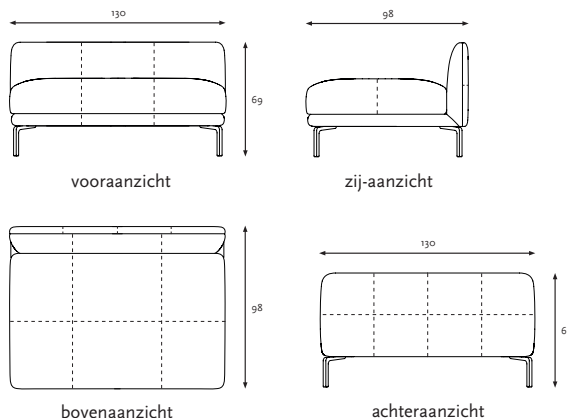

ONDERSTEL

2-ZITS
zonder armen
onderstel 'night'

METRAGE

STOFMETRAGE 1,40 M BREED UNI	3,8
LEERMETRAGE M2 BRUTO	7,1

ALGEMENE GEGEVENS

KLEURTOESLAG RVS: N/A

FRAME: Multiplex en massief beuken

VERING: No-Sag veren

VULLING: Romp: koudschuim met dacron (100 gr) aan de buitenzijde en dacron (200 gr) in de hoes gestikt aan de binnenzijde.
Zitkussens: koudschuim en traagschuim met dacron (500 gr).

ONDERSTEL: Standaard losse stalen poten night met rubberen insteekdoppen.

OPMERKINGEN ONDERSTEL: Voor de poten zijn losse rubberen insteekdopjes na te bestellen via de label-webshop.nl

STOFFERING: De stippellijnen geven de extra stiknaden aan bij stoffering in leer.
Stof wordt railroad gestoffeerd. Op de binnenrug worden plooiën ingestikt en loopt daardoor de stof rond weg. Let hierbij op bij de toepassing van patroonstoffen. Bij eigen stoffen < 1,40 meter breed dient 10% meer stof geleverd worden. Niet mogelijk in het leer Bizon en Yak vanwege de kleine huiden.

SIERSTIKSEL: Standaard met sierstiksel bij alle label leersoorten, zie vermelding achterzijde staal. Overige leersoorten en stof meekleurend stiksel.

ZITKUSSENS: Zitkussens zijn los en voorzien van rubberstrips om verschuiven te voorkomen. Hoezen van zitkussens zijn afneembaar.

RUGKUSSENS: Let op: rugkussens dienen apart besteld te worden.

COLORBOX: Tegen een meerprijs is het onderstel ook verkrijgbaar in overige kleuren staal uit de Colorbox. RVS onderstel is **niet** mogelijk.

WEBSHOP: Alle nabestellingen van dopjes, vilt, glijders en andere service-producten kunnen direct besteld worden in onze webshop label-webshop.nl en worden binnen 3 à 4 werkdagen verstuurd.

OPMERKINGEN: Om misverstanden te voorkomen, graag bij de bestelling van meerdere elementen een handschets van de opstelling meesturen. Bij combinaties worden verbindingsmechanismen tussen de elementen **op verzoek** meegeleverd en vastgezet aan de elementen.

GINNY 2-zits met 1 arm

Meike Harde



Zie stippellijnen (indicatief) voor extra naden t.b.v. toepassing leer of stof met een specifieke dessin of draadrichting.

BANK IN CM

BREEDTE	150
DIEPTE	98
HOOGTE	69
DIEPTE ZITTING	77
HOOGTE ARM	69
ZITHOOGTE	43
HOOGTE BINNENRUG	30
BREEDTE ZITGEDEELTE	130

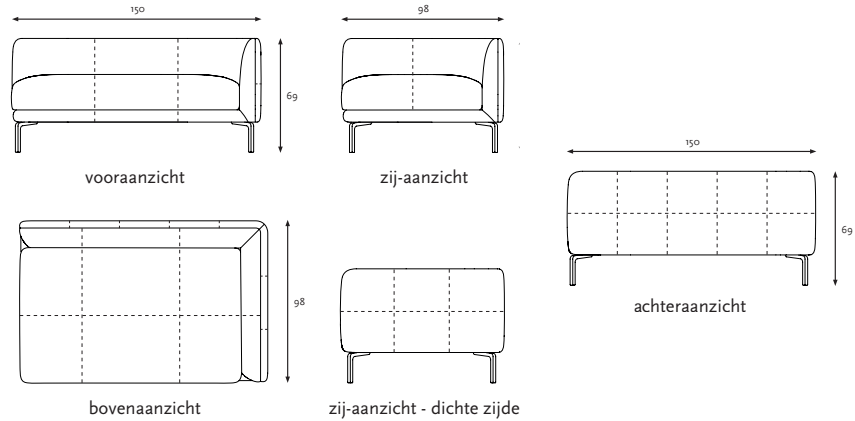

ONDERSTEL

2-ZITS
met 1 arm
AR/AL
onderstel 'night'

METRAGE

STOFMETRAGE 1,40 M BREED UNI

4,6

LEERMETRAGE M2 BRUTO

8,9

ALGEMENE GEGEVENS

KLEURTOESLAG RVS: N/A

FRAME: Multiplex en massief beuken

VERING: No-Sag veren

VULLING: Romp: koudschuim met dacron (100 gr) aan de buitenzijde en dacron (200 gr) in de hoes gestikt aan de binnenzijde.
Zitkussens: koudschuim en traagschuim met dacron (500 gr).

ONDERSTEL: Standaard losse stalen poten night met rubberen insteekdoppen.

OPMERKINGEN ONDERSTEL: Voor de poten zijn losse rubberen insteekdopjes na te bestellen via de label-webshop.nl

STOFFERING: De stippellijnen geven de extra stiknaden aan bij stoffering in leer.
Stof wordt railroad gestoffeerd. Op de binnenrug worden plooiën ingestikt en loopt daardoor de stof rond weg. Let hierbij op bij de toepassing van patroonstoffen. Bij eigen stoffen < 1,40 meter breed dient 10% meer stof geleverd worden. Niet mogelijk in het leer Bizon en Yak vanwege de kleine huiden.

SIERSTIKSEL: Standaard met sierstiksel bij alle label leersoorten, zie vermelding achterzijde staal. Overige leersoorten en stof meekleurend stiksel.

ZITKUSSENS: Zitkussens zijn los en voorzien van rubberstrips om verschuiven te voorkomen. Hoezen van zitkussens zijn afneembaar.

RUGKUSSENS: Let op: rugkussens dienen apart besteld te worden.

COLORBOX: Tegen een meerprijs is het onderstel ook verkrijgbaar in overige kleuren staal uit de Colorbox. RVS onderstel is **niet** mogelijk.

WEBSHOP: Alle nabestellingen van dopjes, vilt, glijders en andere service-producten kunnen direct besteld worden in onze webshop label-webshop.nl en worden binnen 3 à 4 werkdagen verstuurd.

OPMERKINGEN: Om misverstanden te voorkomen, graag bij de bestelling van meerdere elementen een handschets van de opstelling meesturen. Bij combinaties worden verbindingsmechanismen tussen de elementen **op verzoek** meegeleverd en vastgezet aan de elementen.

GINNY 2-zits met 2 armen

Meike Harde



Zie stippellijnen (indicatief) voor extra naden t.b.v. toepassing leer of stof met een specifieke dessin of draadrichting.

BANK IN CM

BREEDTE	170
DIEPTE	98
HOOGTE	69
DIEPTE ZITTING	77
HOOGTE ARM	69
ZITHOOGTE	43
HOOGTE BINNENRUG	30
BREEDTE ZITGEDEELTE	130

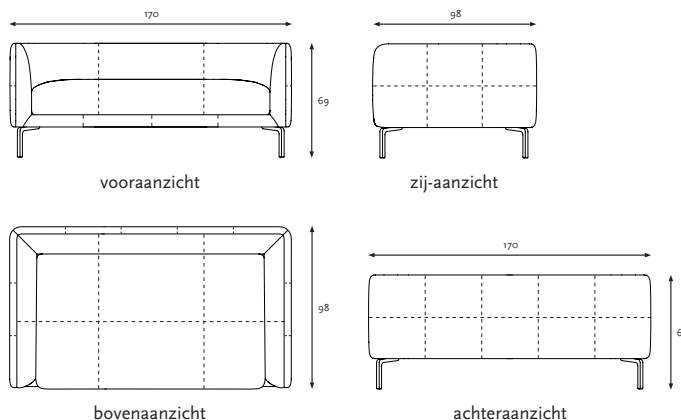

ONDERSTEL

2-ZITS
met 2 armen
onderstel 'night'

METRAGE

STOFMETRAGE 1,40 M BREED UNI	5,8
LEERMETRAGE M2 BRUTO	10,6

ALGEMENE GEGEVENS

KLEURTOESLAG RVS: N/A

FRAME: Multiplex en massief beuken

VERING: No-Sag veren

VULLING: Romp: koudschuim met dacron (100 gr) aan de buitenzijde en dacron (200 gr) in de hoes gestikt aan de binnenzijde.
Zitkussens: koudschuim en traagschuim met dacron (500 gr).

ONDERSTEL: Standaard losse stalen poten night met rubberen insteekdoppen.

OPMERKINGEN ONDERSTEL: Voor de poten zijn losse rubberen insteekdopjes na te bestellen via de label-webshop.nl

STOFFERING: De stippellijnen geven de extra stiknaden aan bij stoffering in leer.
Stof wordt railroad gestoffeerd. Op de binnenrug worden plooiën ingestikt en loopt daardoor de stof rond weg. Let hierbij op bij de toepassing van patroonstoffen.
Bij eigen stoffen < 1,40 meter breed dient 10% meer stof geleverd worden. Niet mogelijk in het leer Bizon en Yak vanwege de kleine huiden.

SIERSTIKSEL: Standaard met sierstiksel bij alle label leersoorten, zie vermelding achterzijde staal. Overige leersoorten en stof meekleurend stiksel.

ZITKUSSENS: Zitkussens zijn los en voorzien van rubberstrips om verschuiven te voorkomen. Hoezen van zitkussens zijn afneembaar.

RUGKUSSENS: Let op: rugkussens dienen apart besteld te worden.

COLORBOX: Tegen een meerprijs is het onderstel ook verkrijgbaar in overige kleuren staal uit de Colorbox. RVS onderstel is **niet** mogelijk.

WEBSHOP: Alle nabestellingen van dopjes, vilt, glijders en andere service-producten kunnen direct besteld worden in onze webshop label-webshop.nl en worden binnen 3 à 4 werkdagen verstuurd.

OPMERKINGEN: Om misverstanden te voorkomen, graag bij de bestelling van meerdere elementen een handschets van de opstelling meesturen.
Bij combinaties worden verbindingmechanismen tussen de elementen **op verzoek** meegeleverd en vastgezet aan de elementen.

GINNY 2,5-zits zonder armen

Meike Harde



Zie stippellijnen (indicatief) voor extra naden t.b.v. toepassing leer of stof met een specifieke dessin of draadrichting.

BANK IN CM

BREEDTE	162
DIEPTE	98
HOOGTE	69
DIEPTE ZITTING	77
HOOGTE ARM	-
ZITHOOGTE	43
HOOGTE BINNENRUG	30
BREEDTE ZITGEDEELTE	162

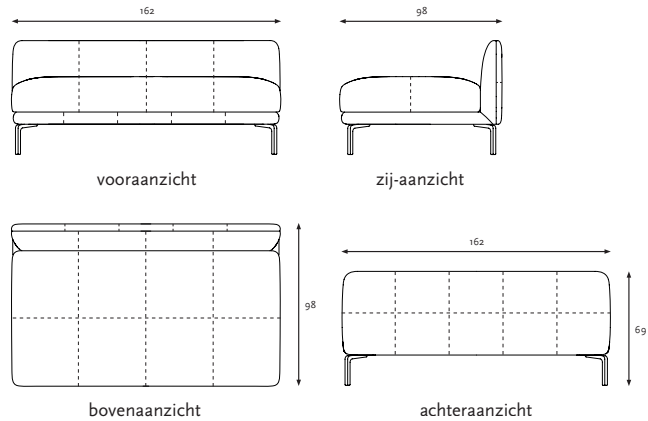

ONDERSTEL

2,5-ZITS
zonder armen
onderstel 'night'

METRAGE

STOFMETRAGE 1,40 M BREED UNI	5,1
LEERMETRAGE M2 BRUTO	9,3

ALGEMENE GEGEVENS

KLEURTOESLAG RVS: N/A

FRAME: Multiplex en massief beuken

VERING: No-Sag veren

VULLING: Romp: koudschuim met dacron (100 gr) aan de buitenzijde en dacron (200 gr) in de hoes gestikt aan de binnenzijde.
Zitkussens: koudschuim en traagschuim met dacron (500 gr).

ONDERSTEL: Standaard losse stalen poten night met rubberen insteekdoppen.

OPMERKINGEN ONDERSTEL: Voor de poten zijn losse rubberen insteekdopies na te bestellen via de label-webshop.nl

STOFFERING: De stippellijnen geven de extra stiknaden aan bij stoffering in leer.
Stof wordt railroad gestoffeerd. Op de binnenrug worden plooiën ingestikt en loopt daardoor de stof rond weg. Let hierbij op bij de toepassing van patroonstoffen.
Bij eigen stoffen < 1,40 meter breed dient 10% meer stof geleverd worden. Niet mogelijk in het leer Bison en Yak vanwege de kleine huiden.

SIERSTIKSEL: Standaard met sierstiksel bij alle label leersoorten, zie vermelding achterzijde staal. Overige leersoorten en stof meekleurend stiksel.

ZITKUSSENS: Zitkussens zijn los en voorzien van rubberstrips om verschuiven te voorkomen. Hoezen van zitkussens zijn afneembaar.

RUGKUSSENS: Let op: rugkussens dienen apart besteld te worden.

COLORBOX: Tegen een meerprijs is het onderstel ook verkrijgbaar in overige kleuren staal uit de Colorbox. RVS onderstel is **niet** mogelijk.

WEBSHOP: Alle nabestellingen van dopjes, vilt, glijders en andere service-producten kunnen direct besteld worden in onze webshop label-webshop.nl en worden binnen 3 à 4 werkdagen verstuurd.

OPMERKINGEN: Om misverstanden te voorkomen, graag bij de bestelling van meerdere elementen een handschets van de opstelling meesturen.
Bij combinaties worden verbindingsmechanismen tussen de elementen **op verzoek** meegeleverd en vastgezet aan de elementen.

GINNY 2,5-zits met 1 arm

Meike Harde



Zie stippellijnen (indicatief) voor extra naden t.b.v. toepassing leer of stof met een specifieke dessin of draadrichting.

BANK IN CM

BREEDTE	182
DIEPTE	98
HOOGTE	69
DIEPTE ZITTING	77
HOOGTE ARM	69
ZITHOOGTE	43
HOOGTE BINNENRUG	30
BREEDTE ZITGEDEELTE	162

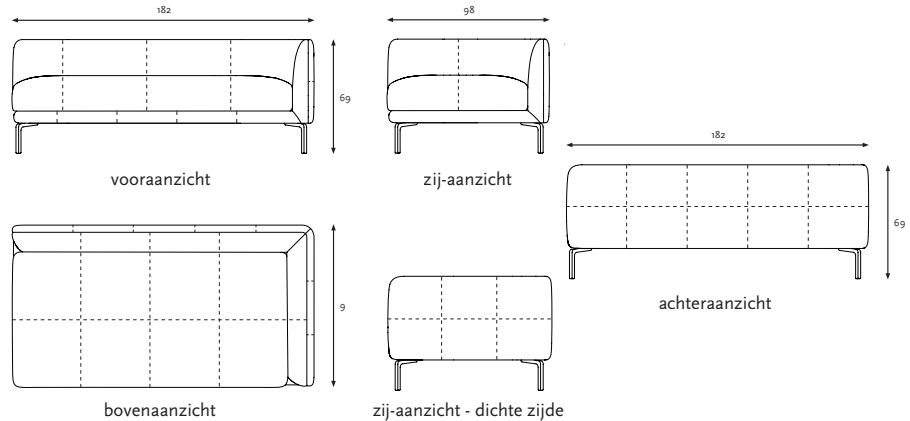

ONDERSTEL

2,5-ZITS
met 1 arm
AR/AL
onderstel 'night'

METRAGE

STOFMETRAGE 1,40 M BREED UNI	6,1
LEERMETRAGE M2 BRUTO	11,1

ALGEMENE GEGEVENS

KLEURTOESLAG RVS: N/A

FRAME: Multiplex en massief beuken

VERING: No-Sag veren

VULLING: Romp: koudschuim met dacron (100 gr) aan de buitenzijde en dacron (200 gr) in de hoes gestikt aan de binnenzijde.
Zitkussens: koudschuim en traagschuim met dacron (500 gr).

ONDERSTEL: Standaard losse stalen poten night met rubberen insteekdoppen.

OPMERKINGEN ONDERSTEL: Voor de poten zijn losse rubberen insteekdoppen na te bestellen via de label-webshop.nl

STOFFERING: De stippellijnen geven de extra stiknaden aan bij stoffering in leer.
Stof wordt railroad gestoffeerd. Op de binnenrug worden plooiën ingestikt en loopt daardoor de stof rond weg. Let hierbij op bij de toepassing van patroonstoffen.
Bij eigen stoffen < 1,40 meter breed dient 10% meer stof geleverd worden. Niet mogelijk in het leer Bizon en Yak vanwege de kleine huiden.

SIERSTIKSEL: Standaard met sierstiksel bij alle label leersoorten, zie vermelding achterzijde staal. Overige leersoorten en stof meekleurend stiksel.

ZITKUSSENS: Zitkussens zijn los en voorzien van rubberstrips om verschuiven te voorkomen. Hoezen van zitkussens zijn afneembaar.

RUGKUSSENS: Let op: rugkussens dienen apart besteld te worden.

COLORBOX: Tegen een meerprijs is het onderstel ook verkrijgbaar in overige kleuren staal uit de Colorbox. RVS onderstel is **niet** mogelijk.

WEBSHOP: Alle nabestellingen van dopjes, vilt, glijders en andere service-producten kunnen direct besteld worden in onze webshop label-webshop.nl en worden binnen 3 à 4 werkdagen verstuurd.

OPMERKINGEN: Om misverstanden te voorkomen, graag bij de bestelling van meerdere elementen een handschets van de opstelling meesturen.
Bij combinaties worden verbindingsmechanismen tussen de elementen **op verzoek** meegeleverd en vastgezet aan de elementen.

GINNY 2,5-zits met 2 armen

Meike Harde



Zie stippellijnen (indicatief) voor extra naden t.b.v. toepassing leer of stof met een specifieke dessin of draadrichting.

BANK IN CM

BREEDTE	202
DIEPTE	98
HOOGTE	69
DIEPTE ZITTING	77
HOOGTE ARM	69
ZITHOOGTE	43
HOOGTE BINNENRUG	30
BREEDTE ZITGEDEELTE	162

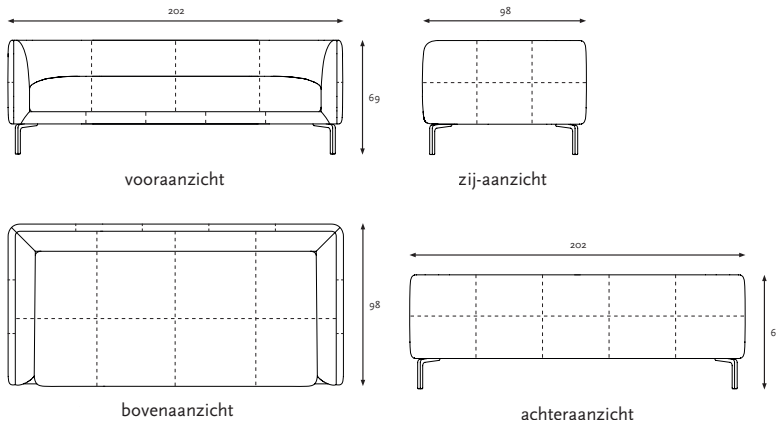

ONDERSTEL

2,5-ZITS
met 2 armen
onderstel 'night'

METRAGE

STOFMETRAGE 1,40 M BREED UNI	7,3
LEERMETRAGE M2 BRUTO	12,8

ALGEMENE GEGEVENS

KLEURTOESLAG RVS: N/A

FRAME: Multiplex en massief beuken

VERING: No-Sag veren

VULLING: Romp: koudschuim met dacron (100 gr) aan de buitenzijde en dacron (200 gr) in de hoes gestikt aan de binnenzijde.
Zitkussens: koudschuim en traagschuim met dacron (500 gr).

ONDERSTEL: Standaard losse stalen poten night met rubberen insteekdoppen.

OPMERKINGEN ONDERSTEL: Voor de poten zijn losse rubberen insteekdoppen na te bestellen via de label-webshop.nl

STOFFERING: De stippellijnen geven de extra stiknaden aan bij stoffering in leer.
Stof wordt railroad gestoffeerd. Op de binnenrug worden plooiën ingestikt en loopt daardoor de stof rond weg. Let hierbij op bij de toepassing van patroonstoffen.
Bij eigen stoffen < 1,40 meter breed dient 10% meer stof geleverd worden. Niet mogelijk in het leer Bizon en Yak vanwege de kleine huiden.

SIERSTIKSEL: Standaard met sierstiksel bij alle label leersoorten, zie vermelding achterzijde staal. Overige leersoorten en stof meekleurend stiksel.

ZITKUSSENS: Zitkussens zijn los en voorzien van rubberstrips om verschuiven te voorkomen. Hoezen van zitkussens zijn afneembaar.

RUGKUSSENS: Let op: rugkussens dienen apart besteld te worden.

COLORBOX: Tegen een meerprijs is het onderstel ook verkrijgbaar in overige kleuren staal uit de Colorbox. RVS onderstel is **niet** mogelijk.

WEBSHOP: Alle nabestellingen van dopjes, vilt, glijders en andere service-producten kunnen direct besteld worden in onze webshop label-webshop.nl en worden binnen 3 à 4 werkdagen verstuurd.

OPMERKINGEN: Om misverstanden te voorkomen, graag bij de bestelling van meerdere elementen een handschets van de opstelling meesturen.
Bij combinaties worden verbindingsmechanismen tussen de elementen **op verzoek** meegeleverd en vastgezet aan de elementen.

GINNY 3-zits zonder armen

Meike Harde



Zie stippellijnen (indicatief) voor extra naden t.b.v. toepassing leer of stof met een specifieke dessin of draadrichting.

BANK IN CM

BREEDTE	195
DIEPTE	98
HOOGTE	69
DIEPTE ZITTING	77
HOOGTE ARM	-
ZITHOOGTE	43
HOOGTE BINNENRUG	30
BREEDTE ZITGEDEELTE	195

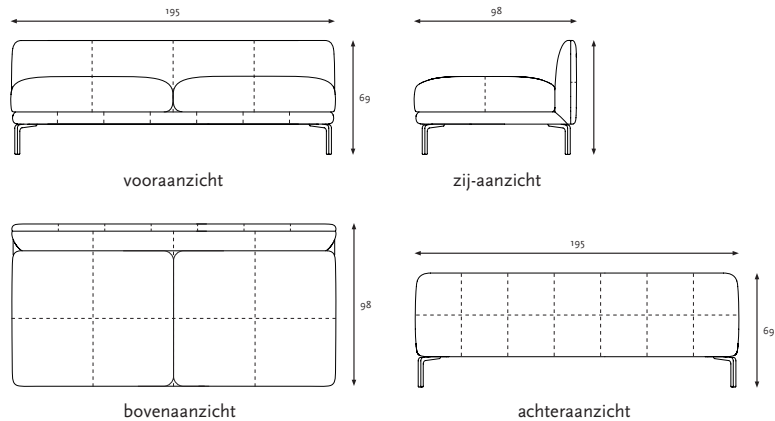

ONDERSTEL

3-ZITS
zonder armen
onderstel 'night'

METRAGE

STOFMETRAGE 1,40 M BREED UNI	6,4
LEERMETRAGE M2 BRUTO	11,2

ALGEMENE GEGEVENS

FRAME: Multiplex en massief beuken

VERING: No-Sag veren

VULLING: Romp: koudschuim met dacron (100 gr) aan de buitenzijde en dacron (200 gr) in de hoes gestikt aan de binnenzijde.
Zitkussens: koudschuim en traagschuim met dacron (500 gr).

ONDERSTEL: Standaard losse stalen poten night met rubberen insteekdoppen.

OPMERKINGEN ONDERSTEL: Voor de poten zijn losse rubberen insteekdopjes na te bestellen via de label-webshop.nl

STOFFERING: De stippellijnen geven de extra stiknaden aan bij stoffering in leer.
Stof wordt railroad gestoffeerd. Op de binnenrug worden plooiën ingestikt en loopt daardoor de stof rond weg. Let hierbij op bij de toepassing van patroonstoffen.
Bij eigen stoffen < 1,40 meter breed dient 10% meer stof geleverd worden. Niet mogelijk in het leer Bizon en Yak vanwege de kleine huiden.

SIERSTIKSEL: Standaard met sierstiksel bij alle label leersoorten, zie vermelding achterzijde staal. Overige leersoorten en stof meekleurend stiksel.

ZITKUSSENS: Zitkussens zijn los en voorzien van rubberstrips om verschuiven te voorkomen. Hoezen van zitkussens zijn afneembaar. Bij 3-zits bank mogelijkheid voor één groot zitkussen* of opgesplitst in twee kleinere zitkussens. Bij de bestelling dient dit aangegeven te worden.

RUGKUSSENS: Let op: rugkussens dienen apart besteld te worden.

COLORBOX: Tegen een meerprijs is het onderstel ook verkrijgbaar in overige kleuren staal uit de Colorbox. RVS onderstel is **niet** mogelijk.

WEBSHOP: Alle nabestellingen van dopjes, vilt, glijders en andere service-producten kunnen direct besteld worden in onze webshop label-webshop.nl en worden binnen 3 à 4 werkdagen verstuurd.

OPMERKINGEN: Om misverstanden te voorkomen, graag bij de bestelling van meerdere elementen een handschets van de opstelling meesturen.
Bij combinaties worden verbindingmechanismen tussen de elementen **op verzoek** meegeleverd en vastgezet aan de elementen.

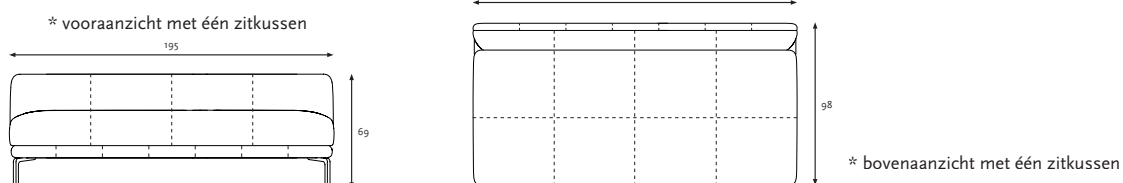

GINNY 3-zits met 1 arm

Meike Harde



Zie stippellijnen (indicatief) voor extra naden t.b.v. toepassing leer of stof met een specifieke dessin of draadrichting.

BANK IN CM

BREEDTE	215
DIEPTE	98
HOOGTE	69
DIEPTE ZITTING	77
HOOGTE ARM	69
ZITHOOGTE	43
HOOGTE BINNENRUG	30
BREEDTE ZITGEDEELTE	195

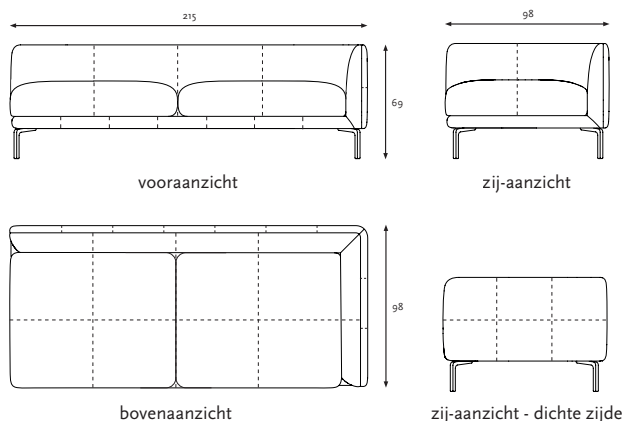

ONDERSTEL

3-ZITS
met 1 arm
AR/AL
onderstel 'night'

METRAGE

STOFMETRAGE 1,40 M BREED UNI	7,4
LEERMETRAGE M2 BRUTO	13,0

ALGEMENE GEGEVENS

FRAME: Multiplex en massief beuken

VERING: No-Sag veren

VULLING: Romp: koudschuim met dacron (100 gr) aan de buitenzijde en dacron (200 gr) in de hoes gestikt aan de binnenzijde.
Zitkussens: koudschuim en traagschuim met dacron (500 gr).

ONDERSTEL: Standaard losse stalen poten night met rubberen insteekdoppen.

OPMERKINGEN ONDERSTEL: Voor de poten zijn losse rubberen insteekdopjes na te bestellen via de label-webshop.nl

STOFFERING: De stippellijnen geven de extra stiknaden aan bij stoffering in leer.
Stof wordt railroad gestoffeerd. Op de binnenrug worden plooiën ingestikt en loopt daardoor de stof rond weg. Let hierbij op bij de toepassing van patroonstoffen.
Bij eigen stoffen < 1,40 meter breed dient 10% meer stof geleverd worden. Niet mogelijk in het leer Bizon en Yak vanwege de kleine huiden.

SIERSTIKSEL: Standaard met sierstiksel bij alle label leersoorten, zie vermelding achterzijde staal. Overige leersoorten en stof meekleurend stiksel.

ZITKUSSENS: Zitkussens zijn los en voorzien van rubberstrips om verschuiven te voorkomen. Hoezen van zitkussens zijn afneembaar. Bij 3-zits bank mogelijkheid voor één groot zitkussen* of opgesplitst in twee kleinere zitkussens. Bij de bestelling dient dit aangegeven te worden.

RUGKUSSENS: Let op: rugkussens dienen apart besteld te worden.

COLORBOX: Tegen een meerprijs is het onderstel ook verkrijgbaar in overige kleuren staal uit de Colorbox. RVS onderstel is **niet** mogelijk.

WEBSHOP: Alle nabestellingen van dopjes, vilt, glijders en andere service-producten kunnen direct besteld worden in onze webshop label-webshop.nl en worden binnen 3 à 4 werkdagen verstuurd.

OPMERKINGEN: Om misverstanden te voorkomen, graag bij de bestelling van meerdere elementen een handschets van de opstelling meesturen.
Bij combinaties worden verbindingmechanismen tussen de elementen **op verzoek** meegeleverd en vastgezet aan de elementen.



GINNY 3-zits met 2 armen

Meike Harde



Zie stippellijnen (indicatief) voor extra naden t.b.v. toepassing leer of stof met een specifieke dessin of draadrichting.

BANK IN CM

BREEDTE	235
DIEPTE	98
HOOGTE	69
DIEPTE ZITTING	77
HOOGTE ARM	69
ZITHOOGTE	43
HOOGTE BINNENRUG	30
BREEDTE ZITGEDEELTE	195

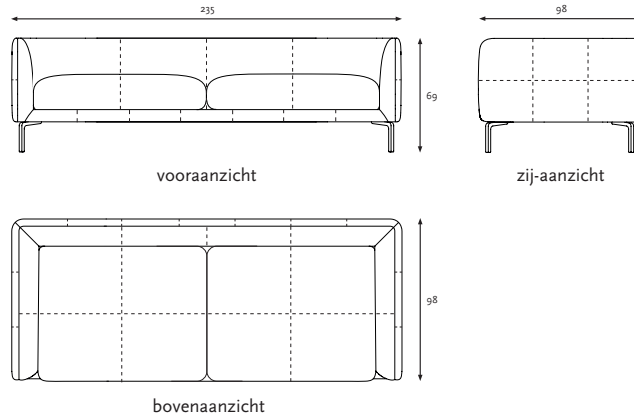

ONDERSTEL

3-ZITS
met 2 armen
onderstel 'night'

METRAGE

STOFMETRAGE 1,40 M BREED UNI	8,6
LEERMETRAGE M2 BRUTO	14,7

ALGEMENE GEGEVENS

FRAME: Multiplex en massief beuken

VERING: No-Sag veren

VULLING: Romp: koudschuim met dacron (100 gr) aan de buitenzijde en dacron (200 gr) in de hoes gestikt aan de binnenzijde.
Zitkussens: koudschuim en traagschuim met dacron (500 gr).

ONDERSTEL: Standaard losse stalen poten night met rubberen insteekdoppen.

OPMERKINGEN ONDERSTEL: Voor de poten zijn losse rubberen insteekdopjes na te bestellen via de label-webshop.nl

STOFFERING: De stippellijnen geven de extra stiknaden aan bij stoffering in leer.

Stof wordt railroad gestoffeerd. Op de binnenrug worden plooiën ingestikt en loopt daardoor de stof rond weg. Let hierbij op bij de toepassing van patroonstoffen. Bij eigen stoffen < 1,40 meter breed dient 10% meer stof geleverd worden. Niet mogelijk in het leer Bizon en Yak vanwege de kleine huiden.

SIERSTIKSEL: Standaard met sierstiksel bij alle label leersoorten, zie vermelding achterzijde staal. Overige leersoorten en stof meekleurend stiksel.

ZITKUSSENS: Zitkussens zijn los en voorzien van rubberstrips om verschuiven te voorkomen. Hoezen van zitkussens zijn afneembaar. Bij 3-zits bank mogelijkheid voor één groot zitkussen of opgesplitst in twee kleinere zitkussens. Bij de bestelling dient dit aangegeven te worden.

RUGKUSSENS: Let op: rugkussens dienen apart besteld te worden.

COLORBOX: Tegen een meerprijs is het onderstel ook verkrijgbaar in overige kleuren staal uit de Colorbox. RVS onderstel is **niet** mogelijk.

WEBSHOP: Alle nabestellingen van dopjes, vilt, glijders en andere service-producten kunnen direct besteld worden in onze webshop label-webshop.nl en worden binnen 3 à 4 werkdagen verstuurd.

OPMERKINGEN: Om misverstanden te voorkomen, graag bij de bestelling van meerdere elementen een handschets van de opstelling meesturen. Bij combinaties worden verbindingmechanismen tussen de elementen **op verzoek** meegeleverd en vastgezet aan de elementen.

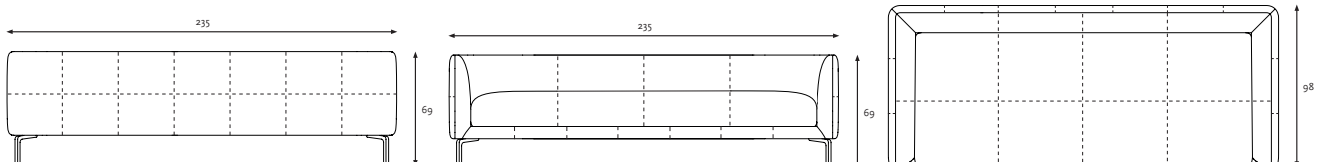

GINNY chaise longue

Meike Harde



Zie stippellijnen (indicatief) voor extra naden t.b.v. toepassing leer of stof met een specifieke dessin of draadrichting.

BANK IN CM	
BREEDTE	120
DIEPTE	155
HOOGTE	69
DIEPTE ZITTING	140
HOOGTE ARM	69
ZITHOOGTE	43
HOOGTE BINNENRUG	30
BREEDTE ZITGEDEELTE	122

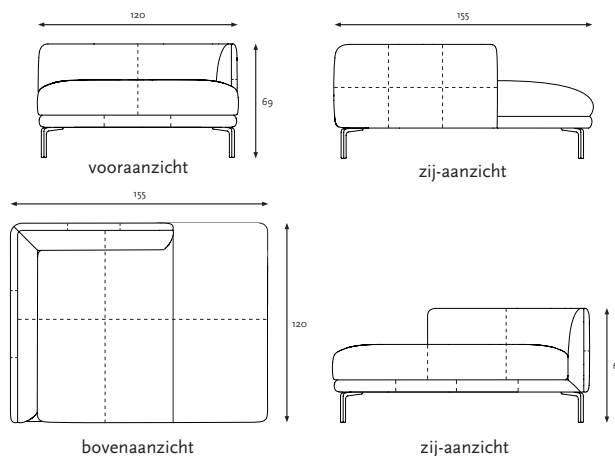

ONDERSTEL

CHAISE LONGUE

met 1 arm
AR/AL
onderstel 'night'

METRAGE

STOFMETRAGE 1,40 M BREED UNI	5,3
LEERMETRAGE M2 BRUTO	10,0

ALGEMENE GEGEVENS

KLEURTOESLAG RVS: N/A

FRAME: Multiplex en massief beuken

VERING: No-Sag veren

VULLING: Romp: koudschuim met dacron (100 gr) aan de buitenzijde en dacron (200 gr) in de hoes gestikt aan de binnenzijde.
Zitkussens: koudschuim en traagschuim met dacron (500 gr).

ONDERSTEL: Standaard losse stalen poten night met rubberen insteekdoppen.

OPMERKINGEN ONDERSTEL: Voor de poten zijn losse rubberen insteekdopjes na te bestellen via de label-webshop.nl

STOFFERING: De stippellijnen geven de extra stiknaden aan bij stoffering in leer.

Stof wordt railroad gestoffeerd. Op de binnenrug worden plooiën ingestikt en loopt daardoor de stof rond weg. Let hierbij op bij de toepassing van patroonstoffen. Bij eigen stoffen < 1,40 meter breed dient 10% meer stof geleverd worden. Niet mogelijk in het leer Bizon en Yak vanwege de kleine huiden.

SIERSTIKSEL: Standaard met sierstiksel bij alle label leersoorten, zie vermelding achterzijde staal. Overige leersoorten en stof meekleurend stiksel.

ZITKUSSENS: Zitkussens zijn los en voorzien van rubberstrips om verschuiven te voorkomen. Hoezen van zitkussens zijn afneembaar.

RUGKUSSENS: Let op: rugkussens dienen apart besteld te worden.

COLORBOX: Tegen een meerprijs is het onderstel ook verkrijgbaar in overige kleuren staal uit de Colorbox. RVS onderstel is **niet** mogelijk.

WEBSHOP: Alle nabestellingen van dopjes, vilt, glijders en andere service-producten kunnen direct besteld worden in onze webshop label-webshop.nl en worden binnen 3 à 4 werkdagen verstuurd.

OPMERKINGEN: Om misverstanden te voorkomen, graag bij de bestelling van meerdere elementen een handschets van de opstelling meesturen. Bij combinaties worden verbindingsmechanismen tussen de elementen **op verzoek** meegeleverd en vastgezet aan de elementen.

GINNY rugkussens

Meike Harde



Zie stippellijnen (indicatief) voor extra naden t.b.v. toepassing leer of stof met een specifieke dessin of draadrichting.

RUGKUSSEN IN CM

BREEDTE	60 / 80 / 100
HOOGTE	60

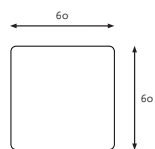

vooraanzicht



bovenaanzicht

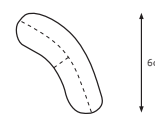

zij-aanzicht

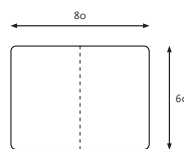

vooraanzicht



bovenaanzicht

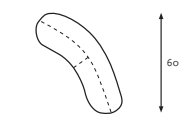

zij-aanzicht

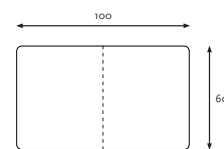

vooraanzicht



bovenaanzicht

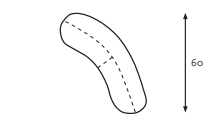

zij-aanzicht

**RUGKUSSEN
SMALL**
vierkant
60 x 60 cm

**RUGKUSSEN
MEDIUM**
breed
80 x 60 cm

**RUGKUSSEN
LARGE**
extra breed
100 x 60 cm

METRAGE

STOFMETRAGE 1,40 M BREED UNI	0,8	1,4	1,8
LEERMETRAGE M2 BRUTO	1,4	1,8	2,2

ALGEMENE GEGEVENS

VULLING: Koudschuim vlokken met dacron bolletjes en met harde kern van koudschuim voor lenden en dacron (200 gr) in de voorzijde van de hoes gestikt.

STOFFERING: De stippellijnen geven de extra stiknaden aan bij stoffering in leer.

SIERSTIKSEL: Standaard met sierstiksel bij alle label leersoorten, zie vermelding achterzijde staal. Overige leersoorten en stof meekleurend stiksel.

RUGKUSSENS: Let op: rugkussens dienen apart besteld te worden.

GINNY hoekkussen

Meike Harde



Zie stippellijnen (indicatief) voor extra naden t.b.v. toepassing leer of stof met een specifieke dessin of draadrichting.

HOEKKUSSEN IN CM

BREEDTE	160
HOOGTE	60

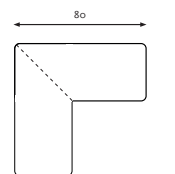

bovenaanzicht

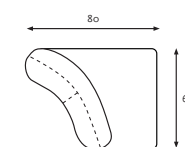

voor- en zij-aanzicht

HOEKKUSSEN

METRAGE

STOFMETRAGE 1,40 M BREED UNI	2,2
LEERMETRAGE M2 BRUTO	2,4

ALGEMENE GEGEVENS

VULLING: Koudschuim vlokken met dacron bolletjes en met harde kern van koudschuim voor lenden en dacron (200 gr) in de voorzijde van de hoes gestikt.

STOFFERING: De stippellijnen geven de extra stiknaden aan bij stoffering in leer.

SIERSTIKSEL: Standaard met sierstiksel bij alle label leersoorten, zie vermelding achterzijde staal. Overige leersoorten en stof meekleurend stiksel.

HOEKKUSSEN: Let op: hoekkussens dienen apart besteld te worden.

GINNY lendenkussens

Meike Harde



Zie stippellijnen (indicatief) voor extra naden t.b.v. toepassing leer of stof met een specifieke dessin of draadrichting.

LENDENKUSSEN IN CM

BREEDTE	44 / 64 / 84
HOOGTE	34

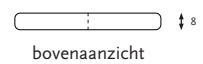
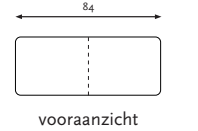
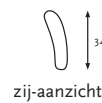
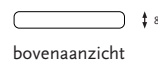
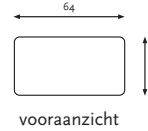
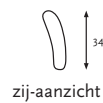
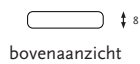
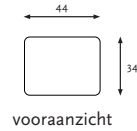

**LENDENKUSSEN
SMALL**
vierkant
44 x 34 cm

**LENDENKUSSEN
MEDIUM**
breed
64 x 34 cm

**LENDENKUSSEN
LARGE**
extra breed
84 x 34 cm

METRAGE

STOFMETRAGE 1,40 M BREED UNI	0,7	0,7	0,7
LEERMETRAGE M2 BRUTO	0,9	1,3	1,6

ALGEMENE GEGEVENS

VULLING: Harde kern van koudschuim

STOFFERING: De stippellijnen geven de extra stiknaden aan bij stoffering in leer.

SIERSTIKSEL: Standaard met sierstiksel bij alle label leersoorten, zie vermelding achterzijde staal. Overige leersoorten en stof meekleurend stiksel.

LENDENKUSSENS: Let op: lendenkussens dienen apart besteld te worden.

GINNY 1 seater without armrests

Meike Harde



See the dotted lines (indicative) for additional seams for applying leather or fabric with a specific design or thread direction.

SOFA IN CM

WIDTH	78
DEPTH	98
HEIGHT	69
SEAT DEPTH	77
ARM HEIGHT	-
SEAT HEIGHT	43
BACK HEIGHT	30
WIDTH OF SEATING AREA	78

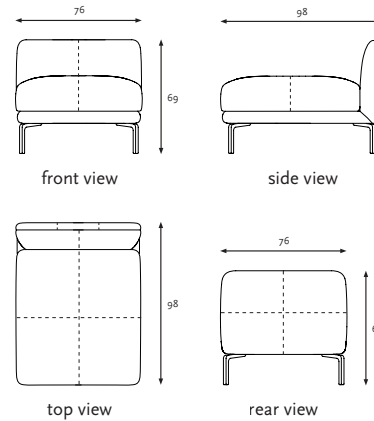

BASE

1 SEATER
without armrests
base 'night'

NO. OF METRES

REQUIRED FABRIC AT 1.40 M UNI	2,0
GROSS LEATHER REQUIRED IN SQ M	3,8

GENERAL INFORMATION

FRAME: Plywood and solid beech

SPRINGS: No-Sag springs

FILLING: Frame: cold foam with dacron (100 gr) on the outside and dacron (200 gr) stitched into the cover on the inside.
Seat cushions: cold foam and memory foam with dacron (500 gr).

BASE: standard loose steel legs night, with rubber caps.

REMARKS BASE: For the legs, loose rubber caps can be ordered via label-webshop.nl

UPHOLSTERY: The dotted lines indicate the extra stitching seams for upholstery in leather.
Fabric will be upholstered railroad. On the inside back, folds are stitched in, and the fabric runs away round. Please note this when using patterned fabrics.
For own fabrics < 1.40 meters wide, 10% more fabric should be supplied.

DECORATIVE STITCHING: Standard with decorative stitching on all leather labels, see reverse of sample.
Other leathers and fabrics with matching stitching.

SEAT CUSHIONS: Seat cushions are loose and have rubber strips to prevent sliding. Seat cushion covers can be wiped clean with a slightly damp cloth.

BACK CUSHIONS: Please note: back cushions have to be ordered separately.

COLORBOX: The base is also available in the other Colorbox steel colours for an additional charge. A stainless steel base is **not** possible.

WEBSHOP: Caps, felt, glides and other service products can be re-ordered directly through label-webshop.nl and will be shipped within 3 to 4 working days.

FURTHER INFORMATION: To avoid any misunderstandings, please include a hand-drawn sketch of the setup when ordering multiple elements. If combinations of multiple elements are ordered, connection mechanisms between the elements will be supplied **on request**, fixed to the elements.

GINNY 1 seater with 1 armrest

Meike Harde



See the dotted lines (indicative) for additional seams for applying leather or fabric with a specific design or thread direction.

SOFA IN CM

WIDTH	98
DEPTH	98
HEIGHT	69
SEAT DEPTH	77
ARM HEIGHT	69
SEAT HEIGHT	43
BACK HEIGHT	30
WIDTH OF SEATING AREA	78

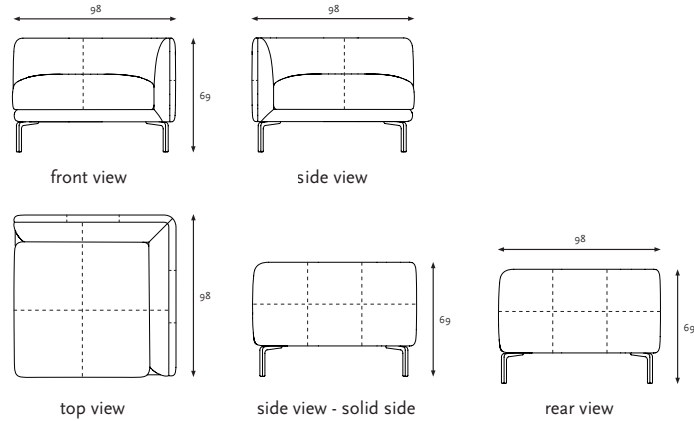

BASE

1 SEATER
with 1 armrest
AR/AL
base 'night'

NO. OF METRES

REQUIRED FABRIC AT 1.40 M UNI	3,1
GROSS LEATHER REQUIRED IN SQ M	5,6

GENERAL INFORMATION

FRAME: Plywood and solid beech

SPRINGS: No-Sag springs

FILLING: Frame: cold foam with dacron (100 gr) on the outside and dacron (200 gr) stitched into the cover on the inside.
Seat cushions: cold foam and memory foam with dacron (500 gr).

BASE: standard loose steel legs night, with rubber caps.

REMARKS BASE: For the legs, loose rubber caps can be ordered via label-webshop.nl

UPHOLSTERY: The dotted lines indicate the extra stitching seams for upholstery in leather.
Fabric will be upholstered railroad. On the inside back, folds are stitched in, and the fabric runs away round. Please note this when using patterned fabrics.
For own fabrics < 1.40 meters wide, 10% more fabric should be supplied.

DECORATIVE STITCHING: Standard with decorative stitching on all leather labels, see reverse of sample.
Other leathers and fabrics with matching stitching.

SEAT CUSHIONS: Seat cushions are loose and have rubber strips to prevent sliding. Seat cushion covers can be wiped clean with a slightly damp cloth.

BACK CUSHIONS: Please note: back cushions have to be ordered separately.

COLORBOX: The base is also available in the other Colorbox steel colours for an additional charge. A stainless steel base is **not** possible.

WEBSHOP: Caps, felt, glides and other service products can be re-ordered directly through label-webshop.nl and will be shipped within 3 to 4 working days.

FURTHER INFORMATION: To avoid any misunderstandings, please include a hand-drawn sketch of the setup when ordering multiple elements. If combinations of multiple elements are ordered, connection mechanisms between the elements will be supplied **on request**, fixed to the elements.

GINNY 1 seater with 2 armrests

Meike Harde



See the dotted lines (indicative) for additional seams for applying leather or fabric with a specific design or thread direction.

SOFA IN CM

WIDTH	116
DEPTH	98
HEIGHT	69
SEAT DEPTH	77
ARM HEIGHT	69
SEAT HEIGHT	43
BACK HEIGHT	30
WIDTH OF SEATING AREA	78

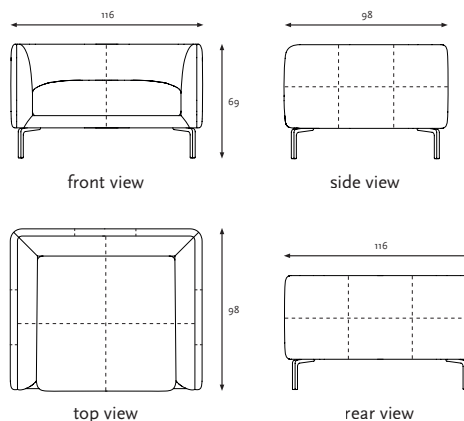

BASE

1 SEATER
with 1 armrest
AR/AL
base 'night'

NO. OF METRES

REQUIRED FABRIC AT 1.40 M UNI	4,2
GROSS LEATHER REQUIRED IN SQ M	7,3

GENERAL INFORMATION

FRAME: Plywood and solid beech

SPRINGS: No-Sag springs

FILLING: Frame: cold foam with dacron (100 gr) on the outside and dacron (200 gr) stitched into the cover on the inside.
Seat cushions: cold foam and memory foam with dacron (500 gr).

BASE: standard loose steel legs night, with rubber caps.

REMARKS BASE: For the legs, loose rubber caps can be ordered via label-webshop.nl

UPHOLSTERY: The dotted lines indicate the extra stitching seams for upholstery in leather.
Fabric will be upholstered railroad. On the inside back, folds are stitched in, and the fabric runs away round. Please note this when using patterned fabrics.
For own fabrics < 1.40 meters wide, 10% more fabric should be supplied.

DECORATIVE STITCHING: Standard with decorative stitching on all leather labels, see reverse of sample.
Other leathers and fabrics with matching stitching.

SEAT CUSHIONS: Seat cushions are loose and have rubber strips to prevent sliding. Seat cushion covers can be wiped clean with a slightly damp cloth.

BACK CUSHIONS: Please note: back cushions have to be ordered separately.

COLORBOX: The base is also available in the other Colorbox steel colours for an additional charge. A stainless steel base is **not** possible.

WEBSHOP: Caps, felt, glides and other service products can be re-ordered directly through label-webshop.nl and will be shipped within 3 to 4 working days.

FURTHER INFORMATION: To avoid any misunderstandings, please include a hand-drawn sketch of the setup when ordering multiple elements. If combinations of multiple elements are ordered, connection mechanisms between the elements will be supplied **on request**, fixed to the elements.

GINNY 2 seater without armrests

Meike Harde



See the dotted lines (indicative) for additional seams for applying leather or fabric with a specific design or thread direction.

SOFA IN CM

WIDTH	130
DEPTH	98
HEIGHT	69
SEAT DEPTH	77
ARM HEIGHT	-
SEAT HEIGHT	43
BACK HEIGHT	30
WIDTH OF SEATING AREA	130

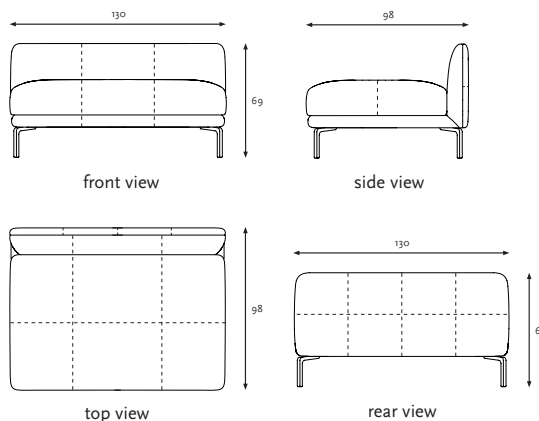

BASE

2 SEATER
without armrests
base 'night'

NO. OF METRES

REQUIRED FABRIC AT 1.40 M UNI	3,8
GROSS LEATHER REQUIRED IN SQ M	7,1

GENERAL INFORMATION

FRAME: Plywood and solid beech

SPRINGS: No-Sag springs

FILLING: Frame: cold foam with dacron (100 gr) on the outside and dacron (200 gr) stitched into the cover on the inside.
Seat cushions: cold foam and memory foam with dacron (500 gr).

BASE: standard loose steel legs night, with rubber caps.

REMARKS BASE: For the legs, loose rubber caps can be ordered via label-webshop.nl

UPHOLSTERY: The dotted lines indicate the extra stitching seams for upholstery in leather.
Fabric will be upholstered railroad. On the inside back, folds are stitched in, and the fabric runs away round. Please note this when using patterned fabrics.
For own fabrics < 1.40 meters wide, 10% more fabric should be supplied.

DECORATIVE STITCHING: Standard with decorative stitching on all leather labels, see reverse of sample.
Other leathers and fabrics with matching stitching.

SEAT CUSHIONS: Seat cushions are loose and have rubber strips to prevent sliding. Seat cushion covers can be wiped clean with a slightly damp cloth.

BACK CUSHIONS: Please note: back cushions have to be ordered separately.

COLORBOX: The base is also available in the other Colorbox steel colours for an additional charge. A stainless steel base is **not** possible.

WEBSHOP: Caps, felt, glides and other service products can be re-ordered directly through label-webshop.nl and will be shipped within 3 to 4 working days.

FURTHER INFORMATION: To avoid any misunderstandings, please include a hand-drawn sketch of the setup when ordering multiple elements. If combinations of multiple elements are ordered, connection mechanisms between the elements will be supplied **on request**, fixed to the elements.

GINNY 2 seater with 1 armrest

Meike Harde



See the dotted lines (indicative) for additional seams for applying leather or fabric with a specific design or thread direction.

SOFA IN CM

WIDTH	150
DEPTH	98
HEIGHT	69
SEAT DEPTH	77
ARM HEIGHT	69
SEAT HEIGHT	43
BACK HEIGHT	30
WIDTH OF SEATING AREA	130

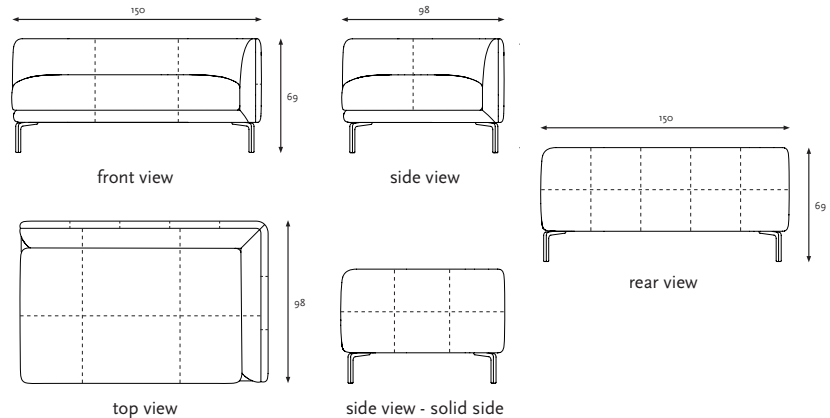

BASE

2 SEATER
with 1 armrest
AR/AL
base 'night'

NO. OF METRES

REQUIRED FABRIC AT 1.40 M UNI	4,6
GROSS LEATHER REQUIRED IN SQ M	8,9

GENERAL INFORMATION

FRAME: Plywood and solid beech

SPRINGS: No-Sag springs

FILLING: Frame: cold foam with dacron (100 gr) on the outside and dacron (200 gr) stitched into the cover on the inside.
Seat cushions: cold foam and memory foam with dacron (500 gr).

BASE: standard loose steel legs night, with rubber caps.

REMARKS BASE: For the legs, loose rubber caps can be ordered via label-webshop.nl

UPHOLSTERY: The dotted lines indicate the extra stitching seams for upholstery in leather.
Fabric will be upholstered railroad. On the inside back, folds are stitched in, and the fabric runs away round. Please note this when using patterned fabrics.
For own fabrics < 1.40 meters wide, 10% more fabric should be supplied.

DECORATIVE STITCHING: Standard with decorative stitching on all leather labels, see reverse of sample.
Other leathers and fabrics with matching stitching.

SEAT CUSHIONS: Seat cushions are loose and have rubber strips to prevent sliding. Seat cushion covers can be wiped clean with a slightly damp cloth.

BACK CUSHIONS: Please note: back cushions have to be ordered separately.

COLORBOX: The base is also available in the other Colorbox steel colours for an additional charge. A stainless steel base is **not** possible.

WEBSHOP: Caps, felt, glides and other service products can be re-ordered directly through label-webshop.nl and will be shipped within 3 to 4 working days.

FURTHER INFORMATION: To avoid any misunderstandings, please include a hand-drawn sketch of the setup when ordering multiple elements. If combinations of multiple elements are ordered, connection mechanisms between the elements will be supplied **on request**, fixed to the elements.

GINNY 2 seater with 2 armrests

Meike Harde



See the dotted lines (indicative) for additional seams for applying leather or fabric with a specific design or thread direction.

SOFA IN CM

WIDTH	170
DEPTH	98
HEIGHT	69
SEAT DEPTH	77
ARM HEIGHT	69
SEAT HEIGHT	43
BACK HEIGHT	30
WIDTH OF SEATING AREA	130

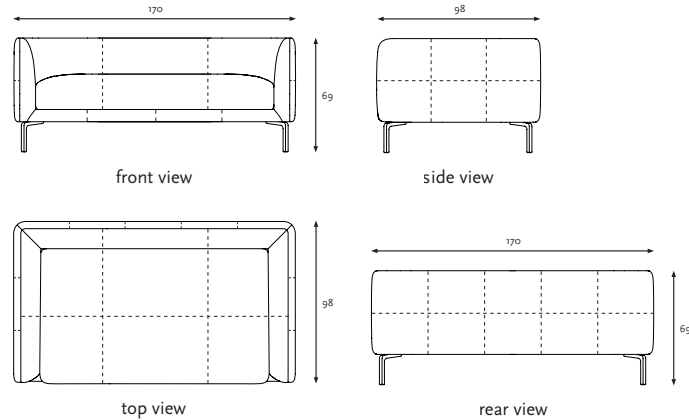

BASE

2 SEATER
with 2 armrests
base 'night'

NO. OF METRES

REQUIRED FABRIC AT 1.40 M UNI	5,8
GROSS LEATHER REQUIRED IN SQ M	10,6

GENERAL INFORMATION

FRAME: Plywood and solid beech

SPRINGS: No-Sag springs

FILLING: Frame: cold foam with dacron (100 gr) on the outside and dacron (200 gr) stitched into the cover on the inside.
Seat cushions: cold foam and memory foam with dacron (500 gr).

BASE: standard loose steel legs night, with rubber caps.

REMARKS BASE: For the legs, loose rubber caps can be ordered via label-webshop.nl

UPHOLSTERY: The dotted lines indicate the extra stitching seams for upholstery in leather.
Fabric will be upholstered railroad. On the inside back, folds are stitched in, and the fabric runs away round. Please note this when using patterned fabrics.
For own fabrics < 1.40 meters wide, 10% more fabric should be supplied.

DECORATIVE STITCHING: Standard with decorative stitching on all leather labels, see reverse of sample.
Other leathers and fabrics with matching stitching.

SEAT CUSHIONS: Seat cushions are loose and have rubber strips to prevent sliding. Seat cushion covers can be wiped clean with a slightly damp cloth.

BACK CUSHIONS: Please note: back cushions have to be ordered separately.

COLORBOX: The base is also available in the other Colorbox steel colours for an additional charge. A stainless steel base is **not** possible.

WEBSHOP: Caps, felt, glides and other service products can be re-ordered directly through label-webshop.nl and will be shipped within 3 to 4 working days.

FURTHER INFORMATION: To avoid any misunderstandings, please include a hand-drawn sketch of the setup when ordering multiple elements. If combinations of multiple elements are ordered, connection mechanisms between the elements will be supplied **on request**, fixed to the elements.

GINNY 2,5 seater without armrests

Meike Harde



See the dotted lines (indicative) for additional seams for applying leather or fabric with a specific design or thread direction.

SOFA IN CM

WIDTH	162
DEPTH	98
HEIGHT	69
SEAT DEPTH	77
ARM HEIGHT	-
SEAT HEIGHT	43
BACK HEIGHT	30
WIDTH OF SEATING AREA	162

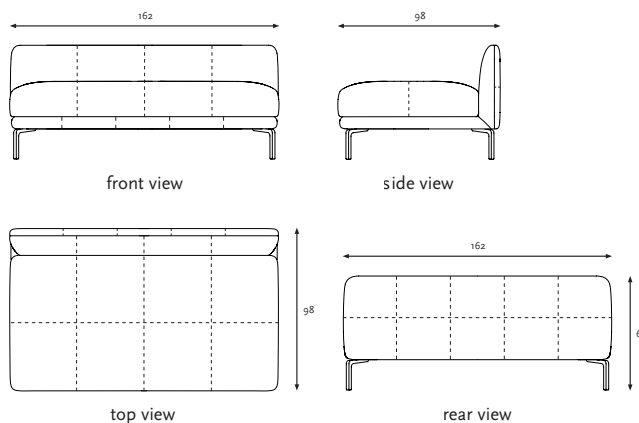

BASE

2,5 SEATER
without armrests
base 'night'

NO. OF METRES

REQUIRED FABRIC AT 1.40 M UNI	5,1
GROSS LEATHER REQUIRED IN SQ M	9,3

GENERAL INFORMATION

FRAME: Plywood and solid beech

SPRINGS: No-Sag springs

FILLING: Frame: cold foam with dacron (100 gr) on the outside and dacron (200 gr) stitched into the cover on the inside.
Seat cushions: cold foam and memory foam with dacron (500 gr).

BASE: standard loose steel legs night, with rubber caps.

REMARKS BASE: For the legs, loose rubber caps can be ordered via label-webshop.nl

UPHOLSTERY: The dotted lines indicate the extra stitching seams for upholstery in leather.
Fabric will be upholstered railroad. On the inside back, folds are stitched in, and the fabric runs away round. Please note this when using patterned fabrics.
For own fabrics < 1.40 meters wide, 10% more fabric should be supplied.

DECORATIVE STITCHING: Standard with decorative stitching on all leather labels, see reverse of sample.
Other leathers and fabrics with matching stitching.

SEAT CUSHIONS: Seat cushions are loose and have rubber strips to prevent sliding. Seat cushion covers can be wiped clean with a slightly damp cloth.

BACK CUSHIONS: Please note: back cushions have to be ordered separately.

COLORBOX: The base is also available in the other Colorbox steel colours for an additional charge. A stainless steel base is **not** possible.

WEBSHOP: Caps, felt, glides and other service products can be re-ordered directly through label-webshop.nl and will be shipped within 3 to 4 working days.

FURTHER INFORMATION: To avoid any misunderstandings, please include a hand-drawn sketch of the setup when ordering multiple elements. If combinations of multiple elements are ordered, connection mechanisms between the elements will be supplied **on request**, fixed to the elements.

GINNY 2,5 seater with 1 armrest

Meike Harde



See the dotted lines (indicative) for additional seams for applying leather or fabric with a specific design or thread direction.

SOFA IN CM

WIDTH	182
DEPTH	98
HEIGHT	69
SEAT DEPTH	77
ARM HEIGHT	69
SEAT HEIGHT	43
BACK HEIGHT	30
WIDTH OF SEATING AREA	162

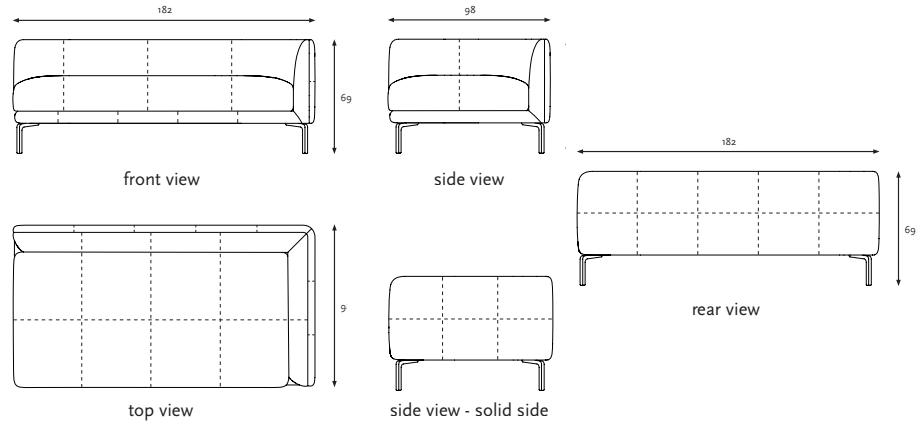

BASE

2,5 SEATER
with 1 armrest
AR/AL
base 'night'

NO. OF METRES

REQUIRED FABRIC AT 1.40 M UNI	6,1
GROSS LEATHER REQUIRED IN SQ M	11,1

GENERAL INFORMATION

FRAME: Plywood and solid beech

SPRINGS: No-Sag springs

FILLING: Frame: cold foam with dacron (100 gr) on the outside and dacron (200 gr) stitched into the cover on the inside.
Seat cushions: cold foam and memory foam with dacron (500 gr).

BASE: standard loose steel legs night, with rubber caps.

REMARKS BASE: For the legs, loose rubber caps can be ordered via label-webshop.nl

UPHOLSTERY: The dotted lines indicate the extra stitching seams for upholstery in leather.
Fabric will be upholstered railroad. On the inside back, folds are stitched in, and the fabric runs away round. Please note this when using patterned fabrics.
For own fabrics < 1.40 meters wide, 10% more fabric should be supplied.

DECORATIVE STITCHING: Standard with decorative stitching on all leather labels, see reverse of sample.
Other leathers and fabrics with matching stitching.

SEAT CUSHIONS: Seat cushions are loose and have rubber strips to prevent sliding. Seat cushion covers can be wiped clean with a slightly damp cloth.

BACK CUSHIONS: Please note: back cushions have to be ordered separately.

COLORBOX: The base is also available in the other Colorbox steel colours for an additional charge. A stainless steel base is **not** possible.

WEBSHOP: Caps, felt, glides and other service products can be re-ordered directly through label-webshop.nl and will be shipped within 3 to 4 working days.

FURTHER INFORMATION: To avoid any misunderstandings, please include a hand-drawn sketch of the setup when ordering multiple elements. If combinations of multiple elements are ordered, connection mechanisms between the elements will be supplied **on request**, fixed to the elements.

GINNY 2,5 seater with 2 armrests

Meike Harde



See the dotted lines (indicative) for additional seams for applying leather or fabric with a specific design or thread direction.

SOFA IN CM

WIDTH	202
DEPTH	98
HEIGHT	69
SEAT DEPTH	77
ARM HEIGHT	69
SEAT HEIGHT	43
BACK HEIGHT	30
WIDTH OF SEATING AREA	162

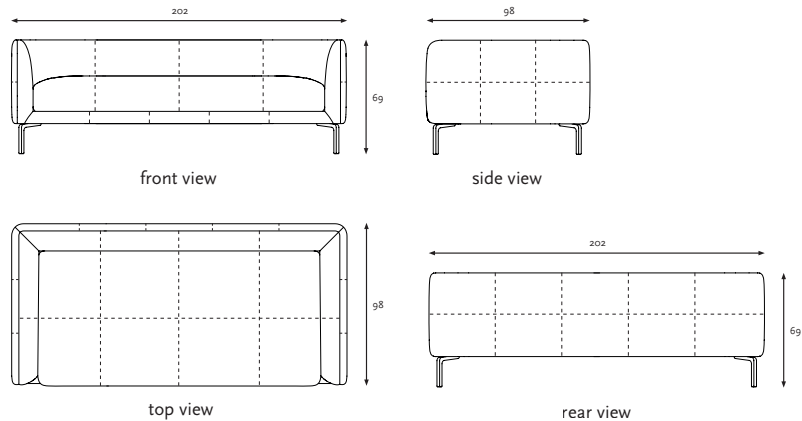

BASE

2,5 SEATER
with 2 armrests
base 'night'

NO. OF METRES

REQUIRED FABRIC AT 1.40 M UNI	7,3
GROSS LEATHER REQUIRED IN SQ M	12,8

GENERAL INFORMATION

FRAME: Plywood and solid beech

SPRINGS: No-Sag springs

FILLING: Frame: cold foam with dacron (100 gr) on the outside and dacron (200 gr) stitched into the cover on the inside.
Seat cushions: cold foam and memory foam with dacron (500 gr).

BASE: standard loose steel legs night, with rubber caps.

REMARKS BASE: For the legs, loose rubber caps can be ordered via label-webshop.nl

UPHOLSTERY: The dotted lines indicate the extra stitching seams for upholstery in leather.
Fabric will be upholstered railroad. On the inside back, folds are stitched in, and the fabric runs away round. Please note this when using patterned fabrics.
For own fabrics < 1.40 meters wide, 10% more fabric should be supplied.

DECORATIVE STITCHING: Standard with decorative stitching on all leather labels, see reverse of sample.
Other leathers and fabrics with matching stitching.

SEAT CUSHIONS: Seat cushions are loose and have rubber strips to prevent sliding. Seat cushion covers can be wiped clean with a slightly damp cloth.

BACK CUSHIONS: Please note: back cushions have to be ordered separately.

COLORBOX: The base is also available in the other Colorbox steel colours for an additional charge. A stainless steel base is **not** possible.

WEBSHOP: Caps, felt, glides and other service products can be re-ordered directly through label-webshop.nl and will be shipped within 3 to 4 working days.

FURTHER INFORMATION: To avoid any misunderstandings, please include a hand-drawn sketch of the setup when ordering multiple elements. If combinations of multiple elements are ordered, connection mechanisms between the elements will be supplied **on request**, fixed to the elements.

GINNY 3 seater without armrests

Meike Harde



See the dotted lines (indicative) for additional seams for applying leather or fabric with a specific design or thread direction.

SOFA IN CM

WIDTH	195
DEPTH	98
HEIGHT	69
SEAT DEPTH	77
ARM HEIGHT	-
SEAT HEIGHT	43
BACK HEIGHT	30
WIDTH OF SEATING AREA	195

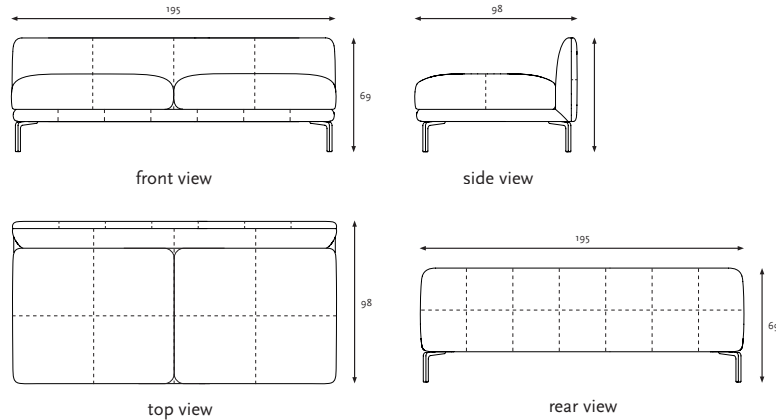

BASE

3 SEATER
without armrests
base 'night'

NO. OF METRES

REQUIRED FABRIC AT 1.40 M UNI	6,4
GROSS LEATHER REQUIRED IN SQ M	11,2

GENERAL INFORMATION

FRAME: Plywood and solid beech

SPRINGS: No-Sag springs

FILLING: Frame: cold foam with dacron (100 gr) on the outside and dacron (200 gr) stitched into the cover on the inside.
Seat cushions: cold foam and memory foam with dacron (500 gr).

BASE: standard loose steel legs night, with rubber caps.

REMARKS BASE: For the legs, loose rubber caps can be ordered via label-webshop.nl

UPHOLSTERY: The dotted lines indicate the extra stitching seams for upholstery in leather.
Fabric will be upholstered railroad. On the inside back, folds are stitched in, and the fabric runs away round. Please note this when using patterned fabrics.
For own fabrics < 1.40 meters wide, 10% more fabric should be supplied.

DECORATIVE STITCHING: Standard with decorative stitching on all leather labels, see reverse of sample.
Other leathers and fabrics with matching stitching.

SEAT CUSHIONS: Seat cushions are loose and have rubber strips to prevent sliding. Seat cushion covers can be wiped clean with a slightly damp cloth.
With 3-seater sofas there is an option for one large seat cushion* or split into two smaller seat cushions. This has to be indicated when ordering.

BACK CUSHIONS: Please note: back cushions have to be ordered separately.

COLORBOX: The base is also available in the other Colorbox steel colours for an additional charge. A stainless steel base is **not** possible.

WEBSHOP: Caps, felt, glides and other service products can be re-ordered directly through label-webshop.nl and will be shipped within 3 to 4 working days.

FURTHER INFORMATION: To avoid any misunderstandings, please include a hand-drawn sketch of the setup when ordering multiple elements. If combinations of multiple elements are ordered, connection mechanisms between the elements will be supplied **on request**, fixed to the elements.

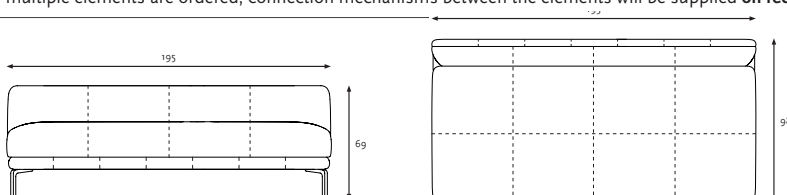

GINNY 3 seater with 1 armrest

Meike Harde



See the dotted lines (indicative) for additional seams for applying leather or fabric with a specific design or thread direction.

SOFA IN CM

WIDTH	215
DEPTH	98
HEIGHT	69
SEAT DEPTH	77
ARM HEIGHT	69
SEAT HEIGHT	43
BACK HEIGHT	30
WIDTH OF SEATING AREA	195

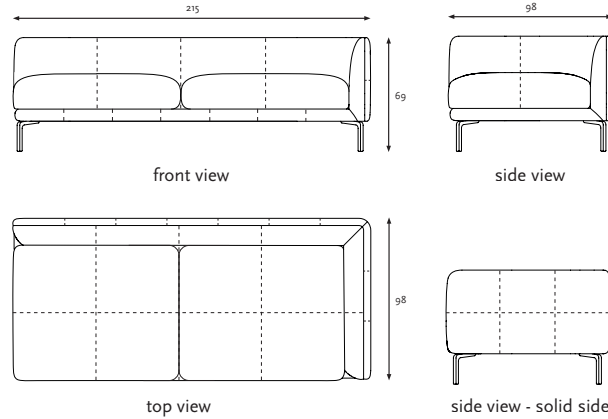

BASE

3 SEATER
with 1 armrest
AR/AL
base 'right'

NO. OF METRES

REQUIRED FABRIC AT 1.40 M UNI	7,4
GROSS LEATHER REQUIRED IN SQ M	13,0

GENERAL INFORMATION

FRAME: Plywood and solid beech

SPRINGS: No-Sag springs

FILLING: Frame: cold foam with dacron (100 gr) on the outside and dacron (200 gr) stitched into the cover on the inside.
Seat cushions: cold foam and memory foam with dacron (500 gr).

BASE: standard loose steel legs night, with rubber caps.

REMARKS BASE: For the legs, loose rubber caps can be ordered via label-webshop.nl

UPHOLSTERY: The dotted lines indicate the extra stitching seams for upholstery in leather.
Fabric will be upholstered railroad. On the inside back, folds are stitched in, and the fabric runs away round. Please note this when using patterned fabrics.
For own fabrics < 1.40 meters wide, 10% more fabric should be supplied.

DECORATIVE STITCHING: Standard with decorative stitching on all leather labels, see reverse of sample.
Other leathers and fabrics with matching stitching.

SEAT CUSHIONS: Seat cushions are loose and have rubber strips to prevent sliding. Seat cushion covers can be wiped clean with a slightly damp cloth.
With 3-seater sofas there is an option for one large seat cushion* or split into two smaller seat cushions. This has to be indicated when ordering.

BACK CUSHIONS: Please note: back cushions have to be ordered separately.

COLORBOX: The base is also available in the other Colorbox steel colours for an additional charge. A stainless steel base is **not** possible.

WEBSHOP: Caps, felt, glides and other service products can be re-ordered directly through label-webshop.nl and will be shipped within 3 to 4 working days.

FURTHER INFORMATION: To avoid any misunderstandings, please include a hand-drawn sketch of the setup when ordering multiple elements. If combinations of multiple elements are ordered, connection mechanisms between the elements will be supplied **on request**, fixed to the elements.

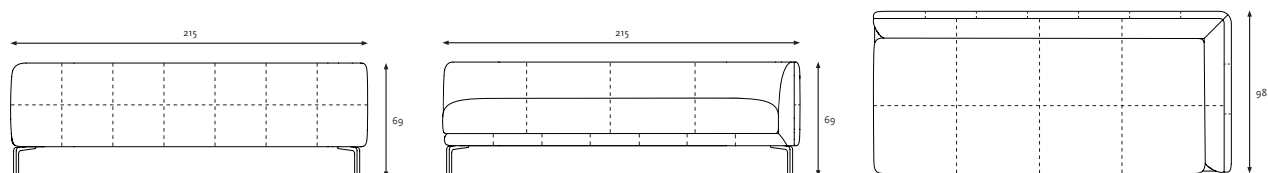

GINNY 3 seater with 2 armrests

Meike Harde



See the dotted lines (indicative) for additional seams for applying leather or fabric with a specific design or thread direction.

SOFA IN CM

WIDTH	235
DEPTH	98
HEIGHT	69
SEAT DEPTH	77
ARM HEIGHT	69
SEAT HEIGHT	43
BACK HEIGHT	30
WIDTH OF SEATING AREA	195

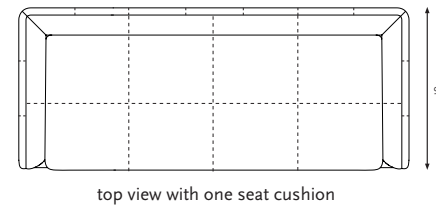
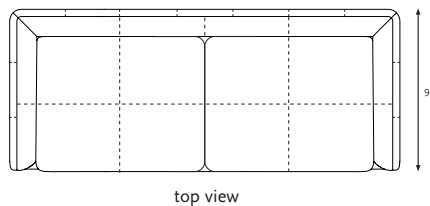
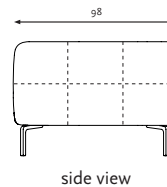
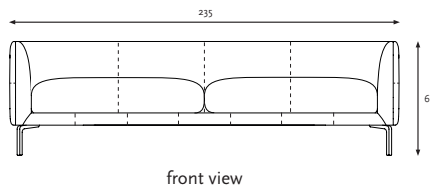

BASE

3 SEATER
with 2 armrests
base 'night'

NO. OF METRES

REQUIRED FABRIC AT 1.40 M UNI	8,6
GROSS LEATHER REQUIRED IN SQ M	14,7

GENERAL INFORMATION

FRAME: Plywood and solid beech

SPRINGS: No-Sag springs

FILLING: Frame: cold foam with dacron (100 gr) on the outside and dacron (200 gr) stitched into the cover on the inside.
Seat cushions: cold foam and memory foam with dacron (500 gr).

BASE: standard loose steel legs night, with rubber caps.

REMARKS BASE: For the legs, loose rubber caps can be ordered via label-webshop.nl

UPHOLSTERY: The dotted lines indicate the extra stitching seams for upholstery in leather.
Fabric will be upholstered railroad. On the inside back, folds are stitched in, and the fabric runs away round. Please note this when using patterned fabrics.
For own fabrics < 1.40 meters wide, 10% more fabric should be supplied.

DECORATIVE STITCHING: Standard with decorative stitching on all leather labels, see reverse of sample.
Other leathers and fabrics with matching stitching.

SEAT CUSHIONS: Seat cushions are loose and have rubber strips to prevent sliding. Seat cushion covers can be wiped clean with a slightly damp cloth.
With 3-seater sofas there is an option for one large seat cushion* or split into two smaller seat cushions. This has to be indicated when ordering.

BACK CUSHIONS: Please note: back cushions have to be ordered separately.

COLORBOX: The base is also available in the other Colorbox steel colours for an additional charge. A stainless steel base is **not** possible.

WEBSHOP: Caps, felt, glides and other service products can be re-ordered directly through label-webshop.nl and will be shipped within 3 to 4 working days.

FURTHER INFORMATION: To avoid any misunderstandings, please include a hand-drawn sketch of the setup when ordering multiple elements. If combinations of multiple elements are ordered, connection mechanisms between the elements will be supplied **on request**, fixed to the elements.

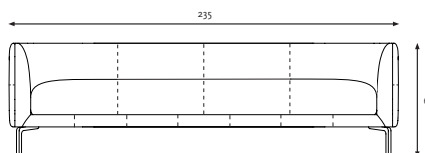
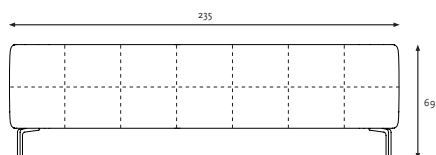

GINNY chaise longue

Meike Harde



See the dotted lines (indicative) for additional seams for applying leather or fabric with a specific design or thread direction.

SOFA IN CM	
WIDTH	120
DEPTH	155
HEIGHT	69
SEAT DEPTH	140
ARM HEIGHT	69
SEAT HEIGHT	43
BACK HEIGHT	30
WIDTH OF SEATING AREA	100

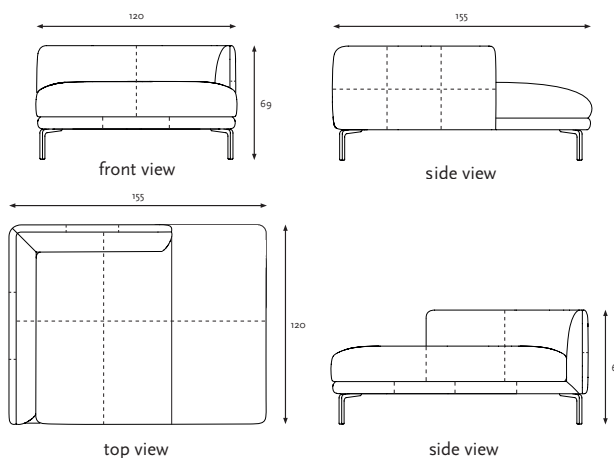

BASE

CHAISE LONGUE
with 1 armrest
AR/AL
base 'night'

NO. OF METRES

REQUIRED FABRIC AT 1.40 M UNI	5,3
GROSS LEATHER REQUIRED IN SQ M	10,0

GENERAL INFORMATION

FRAME: Plywood and solid beech

SPRINGS: No-Sag springs

FILLING: Frame: cold foam with dacron (100 gr) on the outside and dacron (200 gr) stitched into the cover on the inside.
Seat cushions: cold foam and memory foam with dacron (500 gr).

BASE: standard loose steel legs night, with rubber caps.

REMARKS BASE: For the legs, loose rubber caps can be ordered via label-webshop.nl

UPHOLSTERY: The dotted lines indicate the extra stitching seams for upholstery in leather.
Fabric will be upholstered railroad. On the inside back, folds are stitched in, and the fabric runs away round. Please note this when using patterned fabrics.
For own fabrics < 1.40 meters wide, 10% more fabric should be supplied.

DECORATIVE STITCHING: Standard with decorative stitching on all leather labels, see reverse of sample.
Other leathers and fabrics with matching stitching.

SEAT CUSHIONS: Seat cushions are loose and have rubber strips to prevent sliding. Seat cushion covers can be wiped clean with a slightly damp cloth.

BACK CUSHIONS: Please note: back cushions have to be ordered separately.

COLORBOX: The base is also available in the other Colorbox steel colours for an additional charge. A stainless steel base is **not** possible.

WEBSHOP: Caps, felt, glides and other service products can be re-ordered directly through label-webshop.nl and will be shipped within 3 to 4 working days.

FURTHER INFORMATION: To avoid any misunderstandings, please include a hand-drawn sketch of the setup when ordering multiple elements. If combinations of multiple elements are ordered, connection mechanisms between the elements will be supplied **on request**, fixed to the elements.

GINNY back cushions

Meike Harde



See the dotted lines (indicative) for additional seams for applying leather or fabric with a specific design or thread direction.

BACK CUSHION IN CM

WIDTH	60 / 80 / 100
HEIGHT	60

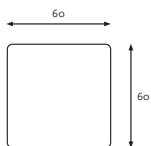

front view



top view



side view

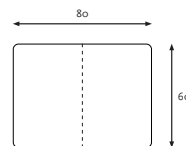

front view

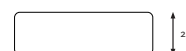

top view



side view

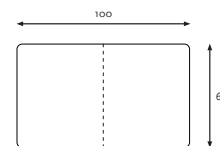

front view



top view

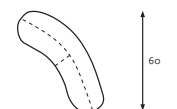

side view

**BACK CUSHION
SMALL**
square
60 x 60 cm

**BACK CUSHION
MEDIUM**
wide
80 x 60 cm

**BACK CUSHION
LARGE**
extra wide
100 x 60 cm

NO. OF METRES

REQUIRED FABRIC AT 1.40 M UNI	0,8	1,4	1,8
GROSS LEATHER REQUIRED IN SQ M	1,4	1,8	2,2

GENERAL INFORMATION

FILLING: Cold foam flakes with dacron balls and with hard core of cold foam for lumbar support and dacron (200 gr) stitched into the front of the cover.

UPHOLSTERY: The dotted lines indicate the additional stitching seams for leather upholstery.

DECORATIVE STITCHING: Standard with decorative stitching on all label leathers, see indication on back of sample. Other leathers and fabrics with tone-on-tone stitching.

BACK CUSHIONS: Please note: back cushions must be ordered separately.

GINNY corner cushion

Meike Harde



See the dotted lines (indicative) for additional seams for applying leather or fabric with a specific design or thread direction.

CORNER CUSHION IN CM

WIDTH	160
HEIGHT	60

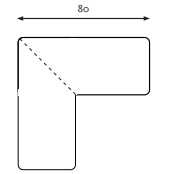

top view

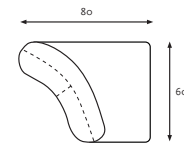

front and side view

CORNER CUSHION

NO. OF METRES

REQUIRED FABRIC AT 1.40 M UNI	2,2
GROSS LEATHER REQUIRED IN SQ M	2,4

GENERAL INFORMATION

FILLING: Cold foam flakes with dacron balls and with hard core of cold foam for lumbar support and dacron (200 gr) stitched into the front of the cover.

UPHOLSTERY: The dotted lines indicate the additional stitching seams for leather upholstery.

DECORATIVE STITCHING: Standard with decorative stitching on all label leathers, see indication on back of sample. Other leathers and fabrics with tone-on-tone stitching.

CORNER CUSHIONS: Please note: corner cushions must be ordered separately.

GINNY lumbar cushions

Meike Harde



See the dotted lines (indicative) for additional seams for applying leather or fabric with a specific design or thread direction.

LUMBAR CUSHION IN CM

WIDTH	44 / 64 / 84
HEIGHT	34

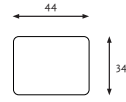

front view

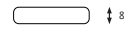

top view



side view

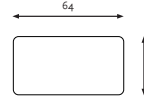

front view

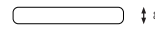

top view



side view

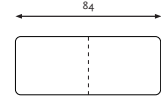

front view

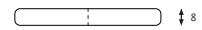

top view



side view

	LUMBAR CUSHIONS SMALL square 44 x 34 cm	LUMBAR CUSHIONS MEDIUM wide 64 x 34 cm	LUMBAR CUSHIONS LARGE extra wide 84 x 34 cm
--	--	---	--

NO. OF METRES

	SMALL	MEDIUM	LARGE
REQUIRED FABRIC AT 1.40 M UNI	0,7	0,7	0,7
GROSS LEATHER REQUIRED IN SQ M	0,9	1,3	1,6

GENERAL INFORMATION

FILLING: Hard core of cold foam

UPHOLSTERY: The dotted lines indicate the additional stitching seams for leather upholstery.

DECORATIVE STITCHING: Standard with decorative stitching on all label leathers, see indication on back of sample. Other leathers and fabrics with tone-on-tone stitching.

LUMBAR CUSHIONS: Please note: lumbar cushions must be ordered separately.

GINNY 1-Sitzer ohne Armlehnen

Meike Harde



Siehe gestrichelte Linien (Indicativ) für zusätzliche Nähte für die Anwendung von Leder oder Stoff mit einem bestimmten Design oder einer bestimmten Fadenrichtung.

SOFA IN CM

BREITE	78
TIEFE	98
HÖHE	69
SITZTIEFE	77
HÖHE ARMLEHNE	-
SITZHÖHE	43
HÖHE INNENRÜCKEN	30
SITZBREITE	78

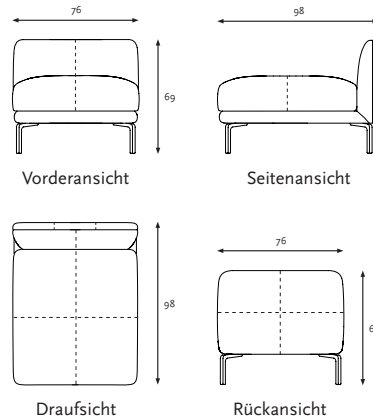

UNTERGESTELL

1-SITZER
ohne Armlehne
Untergestell „Night“

LÄNGE IN METER

STOFF/METER 1,40 M BREIT UNI	2,0
LEDER IN M2 BRUTTO	3,8

ALLGEMEINES

RAHMEN: Sperrholz und massive Buche

FEDERUNG: Nosag-Federn

FÜLLUNG: Rumpf: Kaltschaum, mit Dacronabdeckung (100 g) außen und Dacronabdeckung (200 g) innen im Bezug vernäht.
Sitzkissen: Kaltschaum und Viscoschaum mit Dacron (500 g).

UNTERGESTELL: Standardausführung mit losen Stahlbeinen „Night“ mit Gummi-Einsteckgleitern.

BEMERKUNG ZU DEN UNTERGESTELLEN: Gummi-Einsteckgleiter für die Beine können im Webshop label-webshop.nl separat nachbestellt werden.

POLSTERUNG: Die gepunkteten Linien zeigen die zusätzlichen Nähte für Lederpolster an.
Bei Stoffbezügen wird der Stoff in Schussrichtung verwendet. Auf der Innenseite der Rückenlehne werden Falten eingenäht, sodass der Bezug abgerundet verläuft.
Bei Verwendung von gemusterten Stoffen ist dies zu berücksichtigen. Bei Stoffen mit einer Breite von < 1,40 m muss 10 % mehr Stoff geliefert werden.

ZIERNÄHTE: Bei allen Label-Ledersorten standardmäßig mit Ziernähten, siehe Angaben auf der Rückseite des Musters. Bei anderen Ledersorten und Stoff gleichfarbige Nähte.

SITZKISSEN: Die Sitzkissen sind lose und mit Gummistreifen gegen Verrutschen versehen. Die Bezüge der Sitzkissen sind abnehmbar.

RÜCKENKISSEN: Achtung: Rückenkissen müssen separat bestellt werden.

COLORBOX: Zum Mehrpreis ist das Untergestell auch in den übrigen Stahlfarben aus der Colorbox erhältlich. Edelstahl gilt jedoch ein Mehrpreis.

WEBSHOP: Nachbestellungen von Kappen, Filz, Gleitern und anderen Serviceprodukten können direkt über unseren Webshop label-webshop.nl bestellt werden und werden innerhalb von 3 bis 4 Werktagen versandt.

BEMERKUNGEN: Um Missverständnisse zu vermeiden, fügen Sie bitte eine Handskizze des Aufbaus bei, wenn Sie mehrere Elemente bestellen.
Bei Kombinationen werden auf Wunsch Verbindungsmechanismen zwischen den Elementen geliefert und an den Elementen befestigt.

GINNY 1-Sitzer mit 1 Armlehne

Meike Harde



Siehe gestrichelte Linien (Indicativ) für zusätzliche Nähte für die Anwendung von Leder oder Stoff mit einem bestimmten Design oder einer bestimmten Fadenrichtung.

SOFA IN CM

BREITE	98
TIEFE	98
HÖHE	69
SITZTIEFE	77
HÖHE ARMLEHNE	69
SITZHÖHE	43
HÖHE INNENRÜCKEN	30
SITZBREITE	78

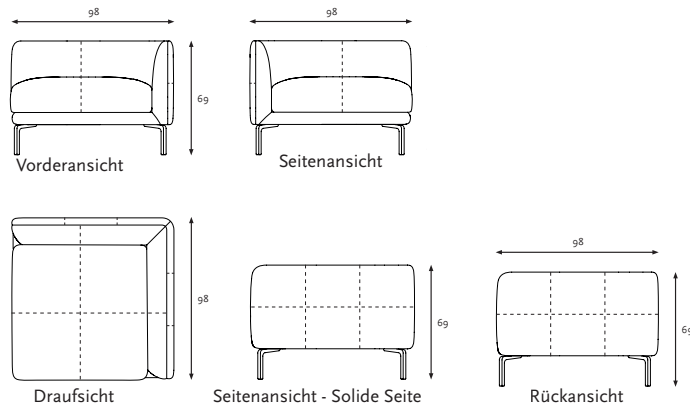

UNTERGESTELL

1-SITZER
mit 1 Armlehne
AR/AL
Untergestell „Night“

LÄNGE IN METER

STOFF/METER 1,40 M BREIT UNI	3,1
LEDER IN M2 BRUTTO	5,6

ALLGEMEINES

RAHMEN: Sperrholz und massive Buche

FEDERUNG: Nosag-Federn

FÜLLUNG: Rumpf: Kaltschaum, mit Dacronabdeckung (100 g) außen und Dacronabdeckung (200 g) innen im Bezug vernäht.
Sitzkissen: Kaltschaum und Viscoschaum mit Dacron (500 g).

UNTERGESTELL: Standardausführung mit losen Stahlbeinen „Night“ mit Gummi-Einsteckgleitern.

BEMERKUNG ZU DEN UNTERGESTELLEN: Gummi-Einsteckgleiter für die Beine können im Webshop label-webshop.nl separat nachbestellt werden.

POLSTERUNG: Die gepunkteten Linien zeigen die zusätzlichen Nähte für Lederpolster an.
Bei Stoffbezügen wird der Stoff in Schussrichtung verwendet. Auf der Innenseite der Rückenlehne werden Falten eingenäht, sodass der Bezug abgerundet verläuft.
Bei Verwendung von gemusterten Stoffen ist dies zu berücksichtigen. Bei Stoffen mit einer Breite von < 1,40 m muss 10 % mehr Stoff geliefert werden.

ZIERNÄHTE: Bei allen Label-Ledersorten standardmäßig mit Ziernähten, siehe Angaben auf der Rückseite des Musters. Bei anderen Ledersorten und Stoff gleichfarbige Nähte.

SITZKISSEN: Die Sitzkissen sind lose und mit Gummistreifen gegen Verrutschen versehen. Die Bezüge der Sitzkissen sind abnehmbar.

RÜCKENKISSEN: Achtung: Rückenkissen müssen separat bestellt werden.

COLORBOX: Zum Mehrpreis ist das Untergestell auch in den übrigen Stahlfarben aus der Colorbox erhältlich. Edelstahl gilt jedoch ein Mehrpreis.

WEBSHOP: Nachbestellungen von Kappen, Filz, Gleitern und anderen Serviceprodukten können direkt über unseren Webshop label-webshop.nl bestellt werden und werden innerhalb von 3 bis 4 Werktagen versandt.

BEMERKUNGEN: Um Missverständnisse zu vermeiden, fügen Sie bitte eine Handskizze des Aufbaus bei, wenn Sie mehrere Elemente bestellen.
Bei Kombinationen werden **auf Wunsch** Verbindungsmechanismen zwischen den Elementen geliefert und an den Elementen befestigt.

GINNY 1-Sitzer mit 2 Armlehnen

Meike Harde



Siehe gestrichelte Linien (Indicativ) für zusätzliche Nähte für die Anwendung von Leder oder Stoff mit einem bestimmten Design oder einer bestimmten Fadenrichtung.

SOFA IN CM

BREITE	116
TIEFE	98
HÖHE	69
SITZTIEFE	77
HÖHE ARMLEHNE	69
SITZHÖHE	43
HÖHE INNENRÜCKEN	30
SITZBREITE	78

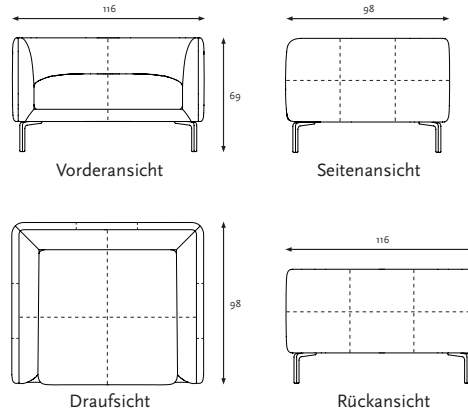

UNTERGESTELL

1-SITZER

Sitzer mit 2 Armlehnen
AR/AL
Untergestell „Night“

LÄNGE IN METER

STOFF/METER 1,40 M BREIT UNI	4,2
LEDER IN M2 BRUTTO	7,3

ALLGEMEINES

RAHMEN: Sperrholz und massive Buche

FEDERUNG: Nosag-Federn

FÜLLUNG: Rumpf: Kaltschaum, mit Dacronabdeckung (100 g) außen und Dacronabdeckung (200 g) innen im Bezug vernäht.
Sitzkissen: Kaltschaum und Viscoschaum mit Dacron (500 g).

UNTERGESTELL: Standardausführung mit losen Stahlbeinen „Night“ mit Gummi-Einsteckgleitern.

BEMERKUNG ZU DEN UNTERGESTELLEN: Gummi-Einsteckgleiter für die Beine können im Webshop label-webshop.nl separat nachbestellt werden.

POLSTERUNG: Die gepunkteten Linien zeigen die zusätzlichen Nähte für Lederpolster an.
Bei Stoffbezügen wird der Stoff in Schussrichtung verwendet. Auf der Innenseite der Rückenlehne werden Falten eingenäht, sodass der Bezug abgerundet verläuft.
Bei Verwendung von gemusterten Stoffen ist dies zu berücksichtigen. Bei Stoffen mit einer Breite von < 1,40 m muss 10 % mehr Stoff geliefert werden.

ZIERNÄHTE: Bei allen Label-Ledersorten standardmäßig mit Ziernähten, siehe Angaben auf der Rückseite des Musters. Bei anderen Ledersorten und Stoff gleichfarbige Nähte.

SITZKISSEN: Die Sitzkissen sind lose und mit Gummistreifen gegen Verrutschen versehen. Die Bezüge der Sitzkissen sind abnehmbar.

RÜCKENKISSEN: Achtung: Rückenkissen müssen separat bestellt werden.

COLORBOX: Zum Mehrpreis ist das Untergestell auch in den übrigen Stahlfarben aus der Colorbox erhältlich. Edelstahl gilt jedoch ein Mehrpreis.

WEBSHOP: Nachbestellungen von Kappen, Filz, Gleitern und anderen Serviceprodukten können direkt über unseren Webshop label-webshop.nl bestellt werden und werden innerhalb von 3 bis 4 Werktagen versandt.

BEMERKUNGEN: Um Missverständnisse zu vermeiden, fügen Sie bitte eine Handskizze des Aufbaus bei, wenn Sie mehrere Elemente bestellen.
Bei Kombinationen werden **auf Wunsch** Verbindungsmechanismen zwischen den Elementen geliefert und an den Elementen befestigt.

GINNY 2-Sitzer ohne Armlehnen

Meike Harde



Siehe gestrichelte Linien (Indicativ) für zusätzliche Nähte für die Anwendung von Leder oder Stoff mit einem bestimmten Design oder einer bestimmten Fadenrichtung.

SOFA IN CM

BREITE	130
TIEFE	98
HÖHE	69
SITZTIEFE	77
HÖHE ARMLEHNE	-
SITZHÖHE	43
HÖHE INNENRÜCKEN	30
SITZBREITE	130

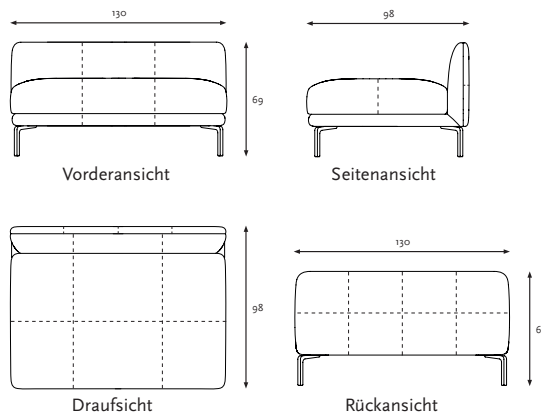

UNTERGESTELL

2-SITZER
ohne Armlehne
Untergestell „Night“

LÄNGE IN METER

STOFF/METER 1,40 M BREIT UNI	3,8
LEDER IN M2 BRUTTO	7,1

ALLGEMEINES

RAHMEN: Sperrholz und massive Buche

FEDERUNG: Nosag-Federn

FÜLLUNG: Rumpf: Kaltschaum, mit Dacronabdeckung (100 g) außen und Dacronabdeckung (200 g) innen im Bezug vernäht.
Sitzkissen: Kaltschaum und Viscoschaum mit Dacron (500 g).

UNTERGESTELL: Standardausführung mit losen Stahlbeinen „Night“ mit Gummi-Einsteckgleitern.

BEMERKUNG ZU DEN UNTERGESTELLEN: Gummi-Einsteckgleiter für die Beine können im Webshop label-webshop.nl separat nachbestellt werden.

POLSTERUNG: Die gepunkteten Linien zeigen die zusätzlichen Nähte für Lederpolster an.
Bei Stoffbezügen wird der Stoff in Schussrichtung verwendet. Auf der Innenseite der Rückenlehne werden Falten eingenäht, sodass der Bezug abgerundet verläuft.
Bei Verwendung von gemusterten Stoffen ist dies zu berücksichtigen. Bei Stoffen mit einer Breite von < 1,40 m muss 10 % mehr Stoff geliefert werden.

ZIERNÄHTE: Bei allen Label-Ledersorten standardmäßig mit Ziernähten, siehe Angaben auf der Rückseite des Musters. Bei anderen Ledersorten und Stoff gleichfarbige Nähte.

SITZKISSEN: Die Sitzkissen sind lose und mit Gummistreifen gegen Verrutschen versehen. Die Bezüge der Sitzkissen sind abnehmbar.

RÜCKENKISSEN: Achtung: Rückenkissen müssen separat bestellt werden.

COLORBOX: Zum Mehrpreis ist das Untergestell auch in den übrigen Stahlfarben aus der Colorbox erhältlich. Edelstahl gilt jedoch ein Mehrpreis.

WEBSHOP: Nachbestellungen von Kappen, Filz, Gleitern und anderen Serviceprodukten können direkt über unseren Webshop label-webshop.nl bestellt werden und werden innerhalb von 3 bis 4 Werktagen versandt.

BEMERKUNGEN: Um Missverständnisse zu vermeiden, fügen Sie bitte eine Handskizze des Aufbaus bei, wenn Sie mehrere Elemente bestellen.
Bei Kombinationen werden **auf Wunsch** Verbindungsmechanismen zwischen den Elementen geliefert und an den Elementen befestigt.

GINNY 2-Sitzer mit 1 Armlehne

Meike Harde



Siehe gestrichelte Linien (Indicativ) für zusätzliche Nähte für die Anwendung von Leder oder Stoff mit einem bestimmten Design oder einer bestimmten Fadenrichtung.

SOFA IN CM

BREITE	150
TIEFE	98
HÖHE	69
SITZTIEFE	77
HÖHE ARMLEHNE	69
SITZHÖHE	43
HÖHE INNENRÜCKEN	30
SITZBREITE	130

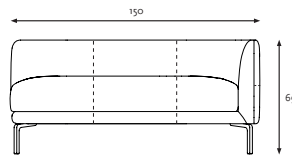

Vorderansicht

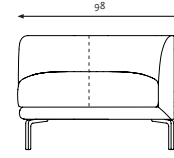

Seitenansicht

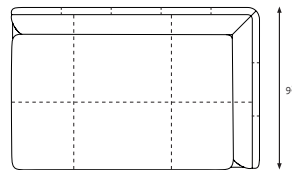

Draufsicht

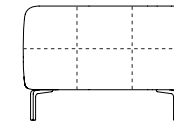

Seitenansicht - Solide Seite

UNTERGESTELL

2-SITZER
mit 1 Armlehne
AR/AL
Untergestell „Night“

LÄNGE IN METER

STOFF/METER 1,40 M BREIT UNI	4,6
LEDER IN M2 BRUTTO	8,9

ALLGEMEINES

RAHMEN: Sperrholz und massive Buche

FEDERUNG: Nosag-Federn

FÜLLUNG: Rumpf: Kaltschaum, mit Dacronabdeckung (100 g) außen und Dacronabdeckung (200 g) innen im Bezug vernäht.
Sitzkissen: Kaltschaum und Viscoschaum mit Dacron (500 g).

UNTERGESTELL: Standardausführung mit losen Stahlbeinen „Night“ mit Gummi-Einsteckgleitern.

BEMERKUNG ZU DEN UNTERGESTELLEN: Gummi-Einsteckgleiter für die Beine können im Webshop label-webshop.nl separat nachbestellt werden.

POLSTERUNG: Die gepunkteten Linien zeigen die zusätzlichen Nähte für Lederpolster an.

Bei Stoffbezügen wird der Stoff in Schussrichtung verwendet. Auf der Innenseite der Rückenlehne werden Falten eingenäht, sodass der Bezug abgerundet verläuft. Bei Verwendung von gemusterten Stoffen ist dies zu berücksichtigen. Bei Stoffen mit einer Breite von < 1,40 m muss 10 % mehr Stoff geliefert werden.

ZIERNÄHTE: Bei allen Label-Ledersorten standardmäßig mit Ziernähten, siehe Angaben auf der Rückseite des Musters. Bei anderen Ledersorten und Stoff gleichfarbige Nähte.

SITZKISSEN: Die Sitzkissen sind lose und mit Gummistreifen gegen Verrutschen versehen. Die Bezüge der Sitzkissen sind abnehmbar.

RÜCKENKISSEN: Achtung: Rückenkissen müssen separat bestellt werden.

COLORBOX: Zum Mehrpreis ist das Untergestell auch in den übrigen Stahlfarben aus der Colorbox erhältlich. Edelstahl gilt jedoch ein Mehrpreis.

WEBSHOP: Nachbestellungen von Kappen, Filz, Gleitern und anderen Serviceprodukten können direkt über unseren Webshop label-webshop.nl bestellt werden und werden innerhalb von 3 bis 4 Werktagen versandt.

BEMERKUNGEN: Um Missverständnisse zu vermeiden, fügen Sie bitte eine Handskizze des Aufbaus bei, wenn Sie mehrere Elemente bestellen. Bei Kombinationen werden **auf Wunsch** Verbindungsmechanismen zwischen den Elementen geliefert und an den Elementen befestigt.



GINNY 2-Sitzer mit 2 Armlehnen

Meike Harde



Siehe gestrichelte Linien (Indicativ) für zusätzliche Nähte für die Anwendung von Leder oder Stoff mit einem bestimmten Design oder einer bestimmten Fadenrichtung.

SOFA IN CM

BREITE	170
TIEFE	98
HÖHE	69
SITZTIEFE	77
HÖHE ARMLEHNE	69
SITZHÖHE	43
HÖHE INNENRÜCKEN	30
SITZBREITE	130

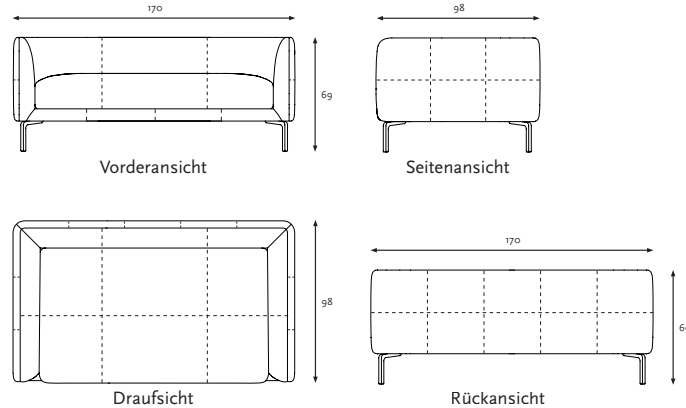

UNTERGESTELL

2-SITZER
Sitzer mit 2 Armlehnen
Untergestell „Night“

LÄNGE IN METER

STOFF/METER 1,40 M BREIT UNI	5,8
LEDER IN M2 BRUTTO	10,6

ALLGEMEINES

RAHMEN: Sperrholz und massive Buche

FEDERUNG: Nosag-Federn

FÜLLUNG: Rumpf: Kaltschaum, mit Dacronabdeckung (100 g) außen und Dacronabdeckung (200 g) innen im Bezug vernäht.
Sitzkissen: Kaltschaum und Viscoschaum mit Dacron (500 g).

UNTERGESTELL: Standardausführung mit losen Stahlbeinen „Night“ mit Gummi-Einsteckgleitern.

BEMERKUNG ZU DEN UNTERGESTELLEN: Gummi-Einsteckgleiter für die Beine können im Webshop label-webshop.nl separat nachbestellt werden.

POLSTERUNG: Die gepunkteten Linien zeigen die zusätzlichen Nähte für Lederpolster an.
Bei Stoffbezügen wird der Stoff in Schussrichtung verwendet. Auf der Innenseite der Rückenlehne werden Falten eingenäht, sodass der Bezug abgerundet verläuft.
Bei Verwendung von gemusterten Stoffen ist dies zu berücksichtigen. Bei Stoffen mit einer Breite von < 1,40 m muss 10 % mehr Stoff geliefert werden.

ZIERNÄHTE: Bei allen Label-Ledersorten standardmäßig mit Ziernähten, siehe Angaben auf der Rückseite des Musters. Bei anderen Ledersorten und Stoff gleichfarbige Nähte.

SITZKISSEN: Die Sitzkissen sind lose und mit Gummistreifen gegen Verrutschen versehen. Die Bezüge der Sitzkissen sind abnehmbar.

RÜCKENKISSEN: Achtung: Rückenkissen müssen separat bestellt werden.

COLORBOX: Zum Mehrpreis ist das Untergestell auch in den übrigen Stahlfarben aus der Colorbox erhältlich. Edelstahl gilt jedoch ein Mehrpreis.

WEBSHOP: Nachbestellungen von Kappen, Filz, Gleitern und anderen Serviceprodukten können direkt über unseren Webshop label-webshop.nl bestellt werden und werden innerhalb von 3 bis 4 Werktagen versandt.

BEMERKUNGEN: Um Missverständnisse zu vermeiden, fügen Sie bitte eine Handskizze des Aufbaus bei, wenn Sie mehrere Elemente bestellen.
Bei Kombinationen werden **auf Wunsch** Verbindungsmechanismen zwischen den Elementen geliefert und an den Elementen befestigt.

GINNY 2,5-Sitzer ohne Armlehnen

Meike Harde



Siehe gestrichelte Linien (Indicativ) für zusätzliche Nähte für die Anwendung von Leder oder Stoff mit einem bestimmten Design oder einer bestimmten Fadenrichtung.

SOFA IN CM

BREITE	162
TIEFE	98
HÖHE	69
SITZTIEFE	77
HÖHE ARMLEHNE	-
SITZHÖHE	43
HÖHE INNENRÜCKEN	30
SITZBREITE	162

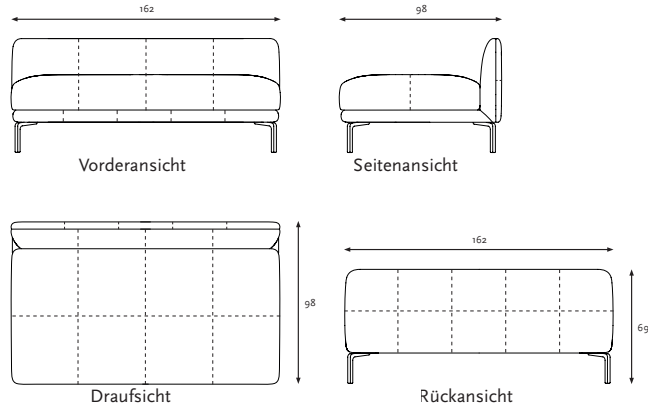

UNTERGESTELL

2,5-SITZER
ohne Armlehne
Untergestell „Night“

LÄNGE IN METER

STOFF/METER 1,40 M BREIT UNI	5,1
LEDER IN M2 BRUTTO	9,3

ALLGEMEINES

RAHMEN: Sperrholz und massive Buche

FEDERUNG: Nosag-Federn

FÜLLUNG: Rumpf: Kaltschaum, mit Dacronabdeckung (100 g) außen und Dacronabdeckung (200 g) innen im Bezug vernäht.
Sitzkissen: Kaltschaum und Viscoschaum mit Dacron (500 g).

UNTERGESTELL: Standardausführung mit losen Stahlbeinen „Night“ mit Gummi-Einsteckgleitern.

BEMERKUNG ZU DEN UNTERGESTELLEN: Gummi-Einsteckgleiter für die Beine können im Webshop label-webshop.nl separat nachbestellt werden.

POLSTERUNG: Die gepunkteten Linien zeigen die zusätzlichen Nähte für Lederpolster an.

Bei Stoffbezügen wird der Stoff in Schussrichtung verwendet. Auf der Innenseite der Rückenlehne werden Falten eingenäht, sodass der Bezug abgerundet verläuft. Bei Verwendung von gemusterten Stoffen ist dies zu berücksichtigen. Bei Stoffen mit einer Breite von < 1,40 m muss 10 % mehr Stoff geliefert werden.

ZIERNÄHTE: Bei allen Label-Ledersorten standardmäßig mit Ziernähten, siehe Angaben auf der Rückseite des Musters. Bei anderen Ledersorten und Stoff gleichfarbige Nähte.

SITZKISSEN: Die Sitzkissen sind lose und mit Gummistreifen gegen Verrutschen versehen. Die Bezüge der Sitzkissen sind abnehmbar.

RÜCKENKISSEN: Achtung: Rückenkissen müssen separat bestellt werden.

COLORBOX: Zum Mehrpreis ist das Untergestell auch in den übrigen Stahlfarben aus der Colorbox erhältlich. Edelstahl gilt jedoch ein Mehrpreis.

WEBSHOP: Nachbestellungen von Kappen, Filz, Gleitern und anderen Serviceprodukten können direkt über unseren Webshop label-webshop.nl bestellt werden und werden innerhalb von 3 bis 4 Werktagen versandt.

BEMERKUNGEN: Um Missverständnisse zu vermeiden, fügen Sie bitte eine Handskizze des Aufbaus bei, wenn Sie mehrere Elemente bestellen. Bei Kombinationen werden **auf Wunsch** Verbindungsmechanismen zwischen den Elementen geliefert und an den Elementen befestigt.

GINNY 2,5-Sitzer mit 1 Armlehne

Meike Harde



Siehe gestrichelte Linien (Indicativ) für zusätzliche Nähte für die Anwendung von Leder oder Stoff mit einem bestimmten Design oder einer bestimmten Fadenrichtung.

SOFA IN CM

BREITE	182
TIEFE	98
HÖHE	69
SITZTIEFE	77
HÖHE ARMLEHNE	69
SITZHÖHE	43
HÖHE INNENRÜCKEN	30
SITZBREITE	162

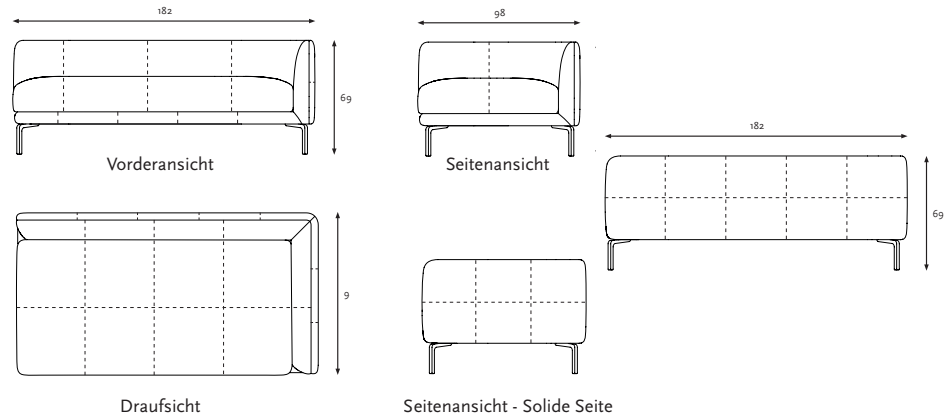

UNTERGESTELL

2,5-SITZER
mit 1 Armlehne
AR/AL
Untergestell „Night“

LÄNGE IN METER

STOFF/METER 1,40 M BREIT UNI	6,1
LEDER IN M2 BRUTTO	11,1

ALLGEMEINES

RAHMEN: Sperrholz und massive Buche

FEDERUNG: Nosag-Federn

FÜLLUNG: Rumpf: Kaltschaum, mit Dacronabdeckung (100 g) außen und Dacronabdeckung (200 g) innen im Bezug vernäht.
Sitzkissen: Kaltschaum und Viscoschaum mit Dacron (500 g).

UNTERGESTELL: Standardausführung mit losen Stahlbeinen „Night“ mit Gummi-Einsteckgleitern.

BEMERKUNG ZU DEN UNTERGESTELLEN: Gummi-Einsteckgleiter für die Beine können im Webshop label-webshop.nl separat nachbestellt werden.

POLSTERUNG: Die gepunkteten Linien zeigen die zusätzlichen Nähte für Lederpolster an.
Bei Stoffbezügen wird der Stoff in Schussrichtung verwendet. Auf der Innenseite der Rückenlehne werden Falten eingenäht, sodass der Bezug abgerundet verläuft.
Bei Verwendung von gemusterten Stoffen ist dies zu berücksichtigen. Bei Stoffen mit einer Breite von < 1,40 m muss 10 % mehr Stoff geliefert werden.

ZIERNÄHTE: Bei allen Label-Ledersorten standardmäßig mit Ziernähten, siehe Angaben auf der Rückseite des Musters. Bei anderen Ledersorten und Stoff gleichfarbige Nähte.

SITZKISSEN: Die Sitzkissen sind lose und mit Gummistreifen gegen Verrutschen versehen. Die Bezüge der Sitzkissen sind abnehmbar.

RÜCKENKISSEN: Achtung: Rückenkissen müssen separat bestellt werden.

COLORBOX: Zum Mehrpreis ist das Untergestell auch in den übrigen Stahlfarben aus der Colorbox erhältlich. Edelstahl gilt jedoch ein Mehrpreis.

WEBSHOP: Nachbestellungen von Kappen, Filz, Gleitern und anderen Serviceprodukten können direkt über unseren Webshop label-webshop.nl bestellt werden und werden innerhalb von 3 bis 4 Werktagen versandt.

BEMERKUNGEN: Um Missverständnisse zu vermeiden, fügen Sie bitte eine Handskizze des Aufbaus bei, wenn Sie mehrere Elemente bestellen.
Bei Kombinationen werden **auf Wunsch** Verbindungsmechanismen zwischen den Elementen geliefert und an den Elementen befestigt.

GINNY 2,5-Sitzer mit 2 Armlehnen

Meike Harde



Zie stippellijnen (indicatief) voor extra naden t.b.v. toepassing leer of stof met een specifieke dessin of draadrichting.

SOFA IN CM

BREITE	202
TIEFE	98
HÖHE	69
SITZTIEFE	77
HÖHE ARMLEHNE	69
SITZHÖHE	43
HÖHE INNENRÜCKEN	30
SITZBREITE	162

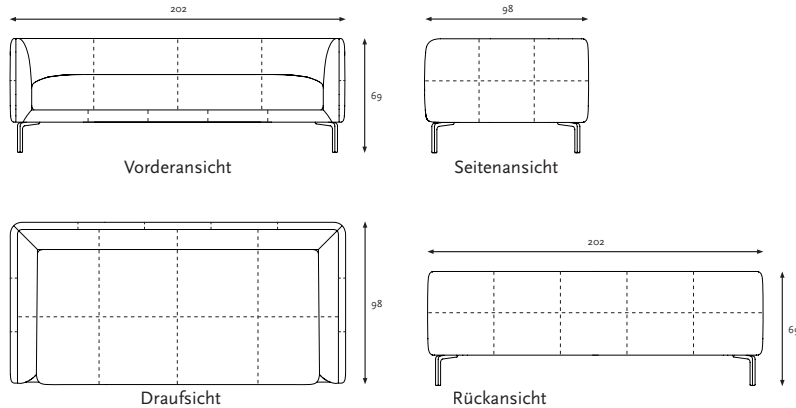

UNTERGESTELL

2,5-SITZER
Sitzer mit 2 Armlehnen
Untergestell „Night“

LÄNGE IN METER

STOFF/METER 1,40 M BREIT UNI	7,3
LEDER IN M2 BRUTTO	12,8

ALLGEMEINES

RAHMEN: Sperrholz und massive Buche

FEDERUNG: Nosag-Federn

FÜLLUNG: Rumpf: Kaltschaum, mit Dacronabdeckung (100 g) außen und Dacronabdeckung (200 g) innen im Bezug vernäht.
Sitzkissen: Kaltschaum und Viscoschaum mit Dacron (500 g).

UNTERGESTELL: Standardausführung mit losen Stahlbeinen „Night“ mit Gummi-Einsteckgleitern.

BEMERKUNG ZU DEN UNTERGESTELLEN: Gummi-Einsteckgleiter für die Beine können im Webshop label-webshop.nl separat nachbestellt werden.

POLSTERUNG: Die gepunkteten Linien zeigen die zusätzlichen Nähte für Lederpolster an.
Bei Stoffbezügen wird der Stoff in Schussrichtung verwendet. Auf der Innenseite der Rückenlehne werden Falten eingenäht, sodass der Bezug abgerundet verläuft.
Bei Verwendung von gemusterten Stoffen ist dies zu berücksichtigen. Bei Stoffen mit einer Breite von < 1,40 m muss 10 % mehr Stoff geliefert werden.

ZIERNÄHTE: Bei allen Label-Ledersorten standardmäßig mit Ziernähten, siehe Angaben auf der Rückseite des Musters. Bei anderen Ledersorten und Stoff gleichfarbige Nähte.

SITZKISSEN: Die Sitzkissen sind lose und mit Gummistreifen gegen Verrutschen versehen. Die Bezüge der Sitzkissen sind abnehmbar.

RÜCKENKISSEN: Achtung: Rückenkissen müssen separat bestellt werden.

COLORBOX: Zum Mehrpreis ist das Untergestell auch in den übrigen Stahlfarben aus der Colorbox erhältlich. Edelstahl gilt jedoch ein Mehrpreis.

WEBSHOP: Nachbestellungen von Kappen, Filz, Gleitern und anderen Serviceprodukten können direkt über unseren Webshop label-webshop.nl bestellt werden und werden innerhalb von 3 bis 4 Werktagen versandt.

BEMERKUNGEN: Um Missverständnisse zu vermeiden, fügen Sie bitte eine Handskizze des Aufbaus bei, wenn Sie mehrere Elemente bestellen.
Bei Kombinationen werden **auf Wunsch** Verbindungsmechanismen zwischen den Elementen geliefert und an den Elementen befestigt.

GINNY 3-Sitzer ohne Armlehnen

Meike Harde



Siehe gestrichelte Linien (Indicativ) für zusätzliche Nähte für die Anwendung von Leder oder Stoff mit einem bestimmten Design oder einer bestimmten Fadenrichtung.

SOFA IN CM

BREITE	195
TIEFE	98
HÖHE	69
SITZTIEFE	77
HÖHE ARMLEHNE	-
SITZHÖHE	43
HÖHE INNENRÜCKEN	30
SITZBREITE	195

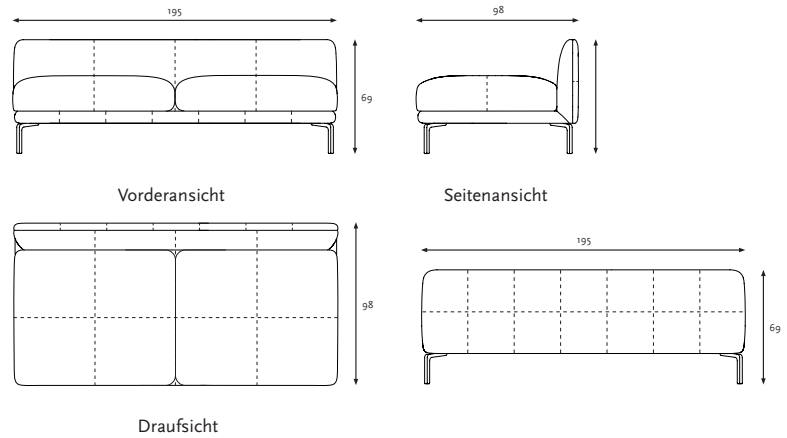

UNTERGESTELL

3-SITZER
ohne Armlehne
Untergestell „Night“

LÄNGE IN METER

STOFF/METER 1,40 M BREIT UNI	6,4
LEDER IN M2 BRUTTO	11,2

ALLGEMEINES

RAHMEN: Sperrholz und massive Buche

FEDERUNG: Nosag-Federn

FÜLLUNG: Rumpf: Kaltschaum, mit Dacronabdeckung (100 g) außen und Dacronabdeckung (200 g) innen im Bezug vernäht.
Sitzkissen: Kaltschaum und Viscoschaum mit Dacron (500 g).

UNTERGESTELL: Standardausführung mit losen Stahlbeinen „Night“ mit Gummi-Einsteckgleitern.

BEMERKUNG ZU DEN UNTERGESTELLEN: Gummi-Einsteckgleiter für die Beine können im Webshop label-webshop.nl separat nachbestellt werden.

POLSTERUNG: Die gepunkteten Linien zeigen die zusätzlichen Nähte für Lederpolster an.
Bei Stoffbezügen wird der Stoff in Schussrichtung verwendet. Auf der Innenseite der Rückenlehne werden Falten eingenäht, sodass der Bezug abgerundet verläuft.
Bei Verwendung von gemusterten Stoffen ist dies zu berücksichtigen. Bei Stoffen mit einer Breite von < 1,40 m muss 10 % mehr Stoff geliefert werden.

ZIERNÄHTE: Bei allen Label-Ledersorten standardmäßig mit Ziernähten, siehe Angaben auf der Rückseite des Musters. Bei anderen Ledersorten und Stoff gleichfarbige Nähte.

SITZKISSEN: Die Sitzkissen sind lose und mit Gummistreifen gegen Verrutschen versehen. Die Bezüge der Sitzkissen sind abnehmbar.
Bei 3-Sitzern kann man entweder ein großes Sitzkissen* oder zwei kleinere Sitzkissen nehmen. Dies ist bei Bestellung anzugeben.

RÜCKENKISSEN: Achtung: Rückenkissen müssen separat bestellt werden.

COLORBOX: Zum Mehrpreis ist das Untergestell auch in den übrigen Stahlfarben aus der Colorbox erhältlich. Edelstahl gilt jedoch ein Mehrpreis.

WEBSHOP: Nachbestellungen von Kappen, Filz, Gleitern und anderen Serviceprodukten können direkt über unseren Webshop label-webshop.nl bestellt werden und werden innerhalb von 3 bis 4 Werktagen versandt.

BEMERKUNGEN: Um Missverständnisse zu vermeiden, fügen Sie bitte eine Handskizze des Aufbaus bei, wenn Sie mehrere Elemente bestellen.
Bei Kombinationen werden **auf Wunsch** Verbindungsmechanismen zwischen den Elementen geliefert und an den Elementen befestigt.

GINNY 3-Sitzer mit 1 Armlehne

Meike Harde



Siehe gestrichelte Linien (Indicativ) für zusätzliche Nähte für die Anwendung von Leder oder Stoff mit einem bestimmten Design oder einer bestimmten Fadenrichtung.

SOFA IN CM

BREITE	215
TIEFE	98
HÖHE	69
SITZTIEFE	77
HÖHE ARMLEHNE	69
SITZHÖHE	43
HÖHE INNENRÜCKEN	30
SITZBREITE	195

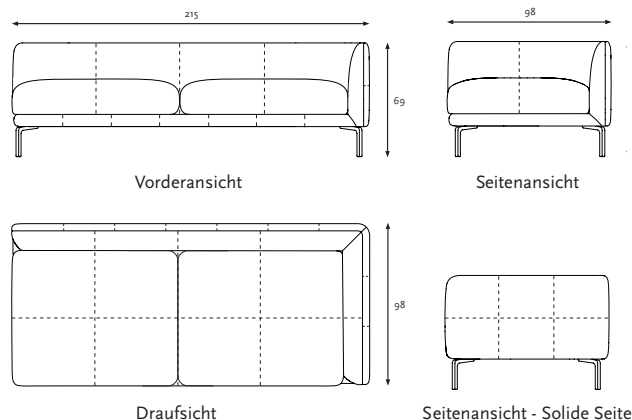

UNTERGESTELL

3-SITZER
mit 1 Armlehne
AR/AL
Untergestell „Night“

LÄNGE IN METER

STOFF/METER 1,40 M BREIT UNI	7,4
LEDER IN M2 BRUTTO	13,0

ALLGEMEINES

RAHMEN: Sperrholz und massive Buche

FEDERUNG: Nosag-Federn

FÜLLUNG: Rumpf: Kaltschaum, mit Dacronabdeckung (100 g) außen und Dacronabdeckung (200 g) innen im Bezug vernäht.
Sitzkissen: Kaltschaum und Viscoschaum mit Dacron (500 g).

UNTERGESTELL: Standardausführung mit losen Stahlbeinen „Night“ mit Gummi-Einsteckgleitern.

BEMERKUNG ZU DEN UNTERGESTELLEN: Gummi-Einsteckgleiter für die Beine können im Webshop label-webshop.nl separat nachbestellt werden.

POLSTERUNG: Die gepunkteten Linien zeigen die zusätzlichen Nähte für Lederpolster an.
Bei Stoffbezügen wird der Stoff in Schussrichtung verwendet. Auf der Innenseite der Rückenlehne werden Falten eingenäht, sodass der Bezug abgerundet verläuft.
Bei Verwendung von gemusterten Stoffen ist dies zu berücksichtigen. Bei Stoffen mit einer Breite von < 1,40 m muss 10 % mehr Stoff geliefert werden.

ZIERNÄHTE: Bei allen Label-Ledersorten standardmäßig mit Ziernähten, siehe Angaben auf der Rückseite des Musters. Bei anderen Ledersorten und Stoff gleichfarbige Nähte.

SITZKISSEN: Die Sitzkissen sind lose und mit Gummistreifen gegen Verrutschen versehen. Die Bezüge der Sitzkissen sind abnehmbar.
Bei 3-Sitzern kann man entweder ein großes Sitzkissen* oder zwei kleinere Sitzkissen nehmen. Dies ist bei Bestellung anzugeben.

RÜCKENKISSEN: Achtung: Rückenkissen müssen separat bestellt werden.

COLORBOX: Zum Mehrpreis ist das Untergestell auch in den übrigen Stahlfarben aus der Colorbox erhältlich. Edelstahl gilt jedoch ein Mehrpreis.

WEBSHOP: Nachbestellungen von Kappen, Filz, Gleitern und anderen Serviceprodukten können direkt über unseren Webshop label-webshop.nl bestellt werden und werden innerhalb von 3 bis 4 Werktagen versandt.

BEMERKUNGEN: Um Missverständnisse zu vermeiden, fügen Sie bitte eine Handskizze des Aufbaus bei, wenn Sie mehrere Elemente bestellen.
Bei Kombinationen werden **auf Wunsch** Verbindungsmechanismen zwischen den Elementen geliefert und an den Elementen befestigt.

GINNY 3-Sitzer mit 2 Armlehnen

Meike Harde



Siehe gestrichelte Linien (Indicativ) für zusätzliche Nähte für die Anwendung von Leder oder Stoff mit einem bestimmten Design oder einer bestimmten Fadenrichtung.

SOFA IN CM

BREITE	235
TIEFE	98
HÖHE	69
SITZTIEFE	77
HÖHE ARMLEHNE	69
SITZHÖHE	43
HÖHE INNENRÜCKEN	30
SITZBREITE	195

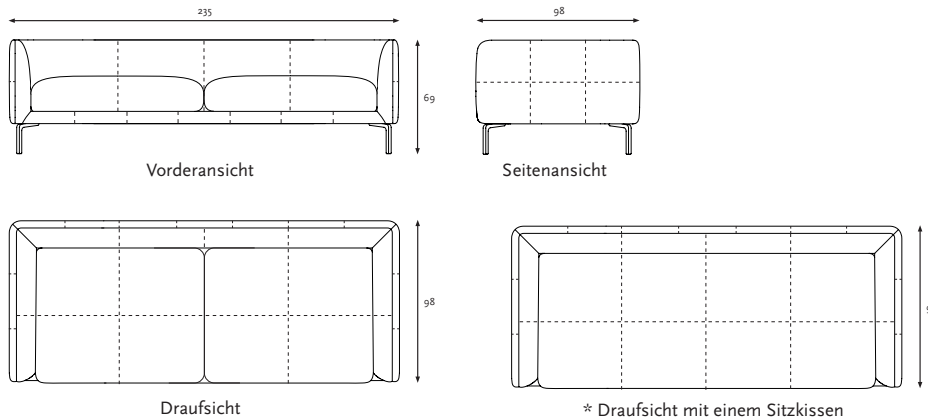

UNTERGESTELL

3-SITZER
Sitzer mit 2 Armlehnen
Untergestell „Night“

LÄNGE IN METER

STOFF/METER 1,40 M BREIT UNI	8,6
LEDER IN M2 BRUTTO	14,7

ALLGEMEINES

RAHMEN: Sperrholz und massive Buche

FEDERUNG: Nosag-Federn

FÜLLUNG: Rumpf: Kaltschaum, mit Dacronabdeckung (100 g) außen und Dacronabdeckung (200 g) innen im Bezug vernäht.
Sitzkissen: Kaltschaum und Viscoschaum mit Dacron (500 g).

UNTERGESTELL: Standardausführung mit losen Stahlbeinen „Night“ mit Gummi-Einsteckgleitern.

BEMERKUNG ZU DEN UNTERGESTELLEN: Gummi-Einsteckgleiter für die Beine können im Webshop label-webshop.nl separat nachbestellt werden.

POLSTERUNG: Die gepunkteten Linien zeigen die zusätzlichen Nähte für Lederpolster an.
Bei Stoffbezügen wird der Stoff in Schussrichtung verwendet. Auf der Innenseite der Rückenlehne werden Falten eingenäht, sodass der Bezug abgerundet verläuft.
Bei Verwendung von gemusterten Stoffen ist dies zu berücksichtigen. Bei Stoffen mit einer Breite von < 1,40 m muss 10 % mehr Stoff geliefert werden.

ZIERNÄHTE: Bei allen Label-Ledersorten standardmäßig mit Ziernähten, siehe Angaben auf der Rückseite des Musters. Bei anderen Ledersorten und Stoff gleichfarbige Nähte.

SITZKISSEN: Die Sitzkissen sind lose und mit Gummistreifen gegen Verrutschen versehen. Die Bezüge der Sitzkissen sind abnehmbar.
Bei 3-Sitzern kann man entweder ein großes Sitzkissen* oder zwei kleinere Sitzkissen nehmen. Dies ist bei Bestellung anzugeben.

RÜCKENKISSEN: Achtung: Rückenkissen müssen separat bestellt werden.

COLORBOX: Zum Mehrpreis ist das Untergestell auch in den übrigen Stahlfarben aus der Colorbox erhältlich. Edelstahl gilt jedoch ein Mehrpreis.

WEBSHOP: Nachbestellungen von Kappen, Filz, Gleitern und anderen Serviceprodukten können direkt über unseren Webshop label-webshop.nl bestellt werden und werden innerhalb von 3 bis 4 Werktagen versandt.

BEMERKUNGEN: Um Missverständnisse zu vermeiden, fügen Sie bitte eine Handskizze des Aufbaus bei, wenn Sie mehrere Elemente bestellen.
Bei Kombinationen werden **auf Wunsch** Verbindungsmechanismen zwischen den Elementen geliefert und an den Elementen befestigt.

GINNY chaise longue

Meike Harde



Siehe gestrichelte Linien (Indicativ) für zusätzliche Nähte für die Anwendung von Leder oder Stoff mit einem bestimmten Design oder einer bestimmten Fadenrichtung.

SOFA IN CM

BREITE	120
TIEFE	155
HÖHE	69
SITZTIEFE	140
HÖHE ARMLEHNE	69
SITZHÖHE	43
HÖHE INNENRÜCKEN	30
SITZBREITE	100

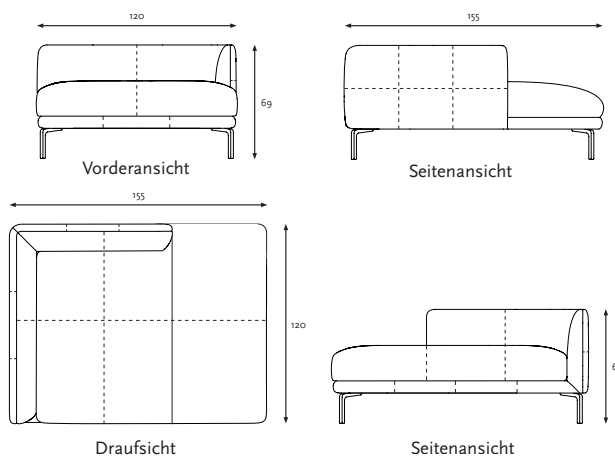

UNTERGESTELL

CHAISE LONGUE

mit 1 Armlehne

AR/AL

Untergestell „Night“

LÄNGE IN METER

STOFF/METER 1,40 M BREIT UNI	5,3
LEDER IN M2 BRUTTO	10,0

ALLGEMEINES

RAHMEN: Sperrholz und massive Buche

FEDERUNG: Nosag-Federn

FÜLLUNG: Rumpf: Kaltschaum, mit Dacronabdeckung (100 g) außen und Dacronabdeckung (200 g) innen im Bezug vernäht.
Sitzkissen: Kaltschaum und Viscoschaum mit Dacron (500 g).

UNTERGESTELL: Standardausführung mit losen Stahlbeinen „Night“ mit Gummi-Einsteckgleitern.

BEMERKUNG ZU DEN UNTERGESTELLEN: Gummi-Einsteckgleiter für die Beine können im Webshop label-webshop.nl separat nachbestellt werden.

POLSTERUNG: Die gepunkteten Linien zeigen die zusätzlichen Nähte für Lederpolster an.

Bei Stoffbezügen wird der Stoff in Schussrichtung verwendet. Auf der Innenseite der Rückenlehne werden Falten eingenäht, sodass der Bezug abgerundet verläuft. Bei Verwendung von gemusterten Stoffen ist dies zu berücksichtigen. Bei Stoffen mit einer Breite von < 1,40 m muss 10 % mehr Stoff geliefert werden.

ZIERNÄHTE: Bei allen Label-Ledersorten standardmäßig mit Ziernähten, siehe Angaben auf der Rückseite des Musters. Bei anderen Ledersorten und Stoff gleichfarbige Nähte.

SITZKISSEN: Die Sitzkissen sind lose und mit Gummistreifen gegen Verrutschen versehen. Die Bezüge der Sitzkissen sind abnehmbar.

RÜCKENKISSEN: Achtung: Rückenkissen müssen separat bestellt werden.

COLORBOX: Zum Mehrpreis ist das Untergestell auch in den übrigen Stahlfarben aus der Colorbox erhältlich. Edelstahl gilt jedoch ein Mehrpreis.

WEBSHOP: Nachbestellungen von Kappen, Filz, Gleitern und anderen Serviceprodukten können direkt über unseren Webshop label-webshop.nl bestellt werden und werden innerhalb von 3 bis 4 Werktagen versandt.

BEMERKUNGEN: Um Missverständnisse zu vermeiden, fügen Sie bitte eine Handskizze des Aufbaus bei, wenn Sie mehrere Elemente bestellen. Bei Kombinationen werden **auf Wunsch** Verbindungsmechanismen zwischen den Elementen geliefert und an den Elementen befestigt.

GINNY Rückenkissen

Meike Harde



Siehe gestrichelte Linien (Indicativ) für zusätzliche Nähte für die Anwendung von Leder oder Stoff mit einem bestimmten Design oder einer bestimmten Fadenrichtung.

RÜCKENKISSEN IN CM

BREITE	60 / 80 / 100
HÖHE	60

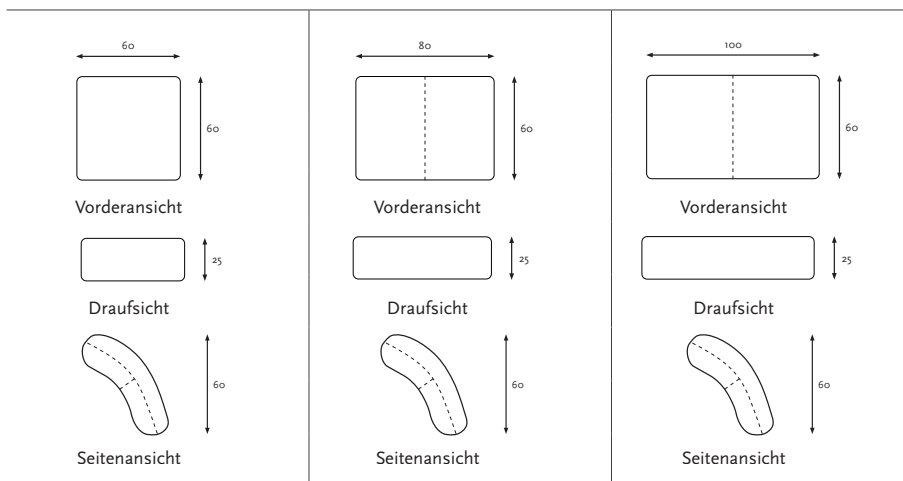

	RÜCKENKISSEN SMALL Quadrat 60 x 60 cm	RÜCKENKISSEN MEDIUM Breit 80 x 60 cm	RÜCKENKISSEN LARGE Extra breit 100 x 60 cm
--	--	---	---

LÄNGE IN METER

STOFF/METER 1,40 M BREIT UNI	0,8	1,4	1,8
LEDER IN M2 BRUTTO	1,4	1,8	2,2

ALLGEMEINES

FÜLLUNG: Kaltschaumflocken mit Dacronkugeln, einem festen Kaltschaumkern für die Lenden und vorne im Bezug vernähter Dacronabdeckung (200 g).

POLSTERUNG: Die gepunkteten Linien zeigen die zusätzlichen Nähte für Lederpolster an.

ZIERNÄHTE: Bei allen Label-Ledersorten standardmäßig mit Ziernähten, siehe Angaben auf der Rückseite des Musters. Bei anderen Ledersorten und Stoff gleichfarbige Nähte.

RÜCKENKISSEN: Rückenkissen müssen separat bestellt werden.

GINNY Eckkissen

Meike Harde



Siehe gestrichelte Linien (Indicativ) für zusätzliche Nähte für die Anwendung von Leder oder Stoff mit einem bestimmten Design oder einer bestimmten Fadenrichtung.

ECKKISSEN IN CM

BREITE	160
HÖHE	60

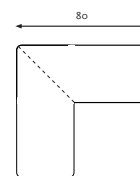

Draufsicht

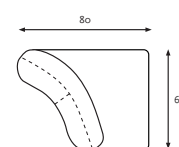

Vorder- und Seitenansicht

ECKKISSEN

LÄNGE IN METER

STOFF/METER 1,40 M BREIT UNI	2,2
LEDER IN M2 BRUTTO	2,4

ALLGEMEINES

FÜLLUNG: Kaltschaumflocken mit Dacronkugeln, einem festen Kaltschaumkern für die Lenden und vorne im Bezug vernähter Dacronabdeckung (200 g).

POLSTERUNG: Die gepunkteten Linien zeigen die zusätzlichen Nähte für Lederpolster an.

ZIERNÄHTE: Bei allen Label-Ledersorten standardmäßig mit Ziernähten, siehe Angaben auf der Rückseite des Musters. Bei anderen Ledersorten und Stoff gleichfarbige Nähte.

ECKKISSEN: Rückenkissen müssen separat bestellt werden.

GINNY Lendenkissen

Meike Harde



Siehe gestrichelte Linien (Indicativ) für zusätzliche Nähte für die Anwendung von Leder oder Stoff mit einem bestimmten Design oder einer bestimmten Fadenrichtung.

LENDENKISSEN IN CM

BREITE	44 / 64 / 84
HÖHE	34

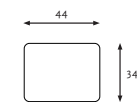

Vorderansicht



Draufsicht



Seitenansicht

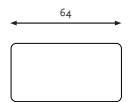

Vorderansicht



Draufsicht



Seitenansicht

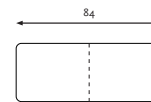

Vorderansicht

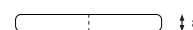

Draufsicht



Seitenansicht

**LENDENKISSEN
SMALL**
Quadrat
44 x 34 cm

**LENDENKISSEN
MEDIUM**
Breit
64 x 34 cm

**LENDENKISSEN
LARGE**
Extra breit
84 x 34 cm

LÄNGE IN METER

STOFF/METER 1,40 M BREIT UNI	0,7	0,7	0,7
LEDER IN M2 BRUTTO	0,9	1,3	1,6

ALLGEMEINES

FÜLLUNG: Kaltschaumflocken mit Dacronkugeln, einem festen Kaltschaumkern für die Lenden und vorne im Bezug vernähter Dacronabdeckung (200 g).

POLSTERUNG: Die gepunkteten Linien zeigen die zusätzlichen Nähte für Lederpolster an.

ZIERNÄHTE: Bei allen Label-Ledersorten standardmäßig mit Ziernähten, siehe Angaben auf der Rückseite des Musters. Bei anderen Ledersorten und Stoff gleichfarbige Nähte.

LENDENKISSEN: Rückenkissen müssen separat bestellt werden.